

COUNTRY	COMPANY	CC	PHONE	EMAIL / FAX
AUSTRALIA	TEKA AUSTRALIA Pty. Ltd.	61	3 9550 6100	sales@tekaaustralia.com.au
AUSTRIA	KÜPPERSBUSCH GesmbH	43	1 866 800	info@kueppersbusch.at
BELGIUM	B.V.B.A. KÜPPERSBUSCH S.P.R.L.	32	2 466 8740	info@koppersbusch.be
BULGARIA	TEKA BULGARIA LTD.	359	2 9768 330	2 9768 332
CHILE	TEKA CHILE, S.A.	56	2 4386 000	info@teka.cl
P. R. CHINA	TEKA INTERNATIONAL TRADING (Shanghai)	86	21 511 688 41	info@teka.cn
CZECH REPUBLIC	TEKA CZ S.R.O.	420	2 84 691940	info@teka-cz.cz
ECUADOR	TEKA ECUADOR, S.A.	593	4 2100311	ventas@teka.ec
FRANCE	TEKA FRANCE S.A.S.	33	1 343 01597	1 343 01598
GERMANY	TEKA KÜCHENTECHNIK GmbH	49	2771 3950	info@teka-kuechentechnik.de
GREECE	TEKA HELLAS A.E.	30	210 9760283	info@tekahellas.gr
HUNGARY	TEKA HUNGARY KFT	36	1 3542110	teka@teka.hu
INDONESIA	PT TEKA BUANA	62	21 390 5274	teka@tekabuana.com
ITALY	TEKA ITALIA S.P.A.	39	0775 898271	info@tekaitalia.it
KOREA (SOUTH REP.)	TEKA KOREA CO. LTD.	82	2 599 4444	222 345 668
MALAYSIA	TEKA KÜCHENTECHNIK (MALAYSIA) SDN.	60	3 7620 1600	customer_svc@teka.com.my
MAROC	TEKA MAROC, SA	34	942 355 286	942 355 260
MIDDLE EAST	TEKA KÜCHENTECHNIK MIDDLE EAST FZE	971	4 887 2912	teka@emirates.net.ae
MEXICO	TEKA MEXICANA S.A. de C.V.	52	555 133 0493	ventas@tekamexicana.com.mx
PAKISTAN	KÜPPERSBUSCH-TEKA PAKISTAN Pvt. Ltd.	92	42 5757676	42 631 2183
POLAND	TEKA POLSKA SP. ZO.O.	48	22 7383270	teka@teka.com.pl
PORTUGAL	TEKA PORTUGAL, S.A.	351	234 329 500	sacliente@teka.pt
ROMANIA	SC TEKA KÜCHENTECHNIK ROMANIA SRL	40	21 233 44 50	21 233 44 51
RUSSIA	TEKA RUS LLC	7	495 101 31 08	info@tekarus.ru
SINGAPORE	TEKA SINGAPORE PTE. LTD.	65	67342415	tekasin@pacific.net.sg
SPAIN	TEKA INDUSTRIAL, S.A.	34	942355050	mail@teka.com
THAILAND	TEKA (THAILAND) CO. LTD.	66	2 652 2999	2 652 2740 1
TURKEY	TEKA TEKNİK MUTFAK	90	212 288 3134	teka@teka.com.tr
UKRAINE	TEKA UA	380	44 496 0680	info@teka.ua
UNITED ARAB EMIRATES	TEKA KÜCHENTECHNIK U.A.E. LLC	971	4 283 3047	uaeteka@emirates.net.ae
UNITED KINGDOM	TEKA PRODUCTS LTD.	44	1235 861916	info@teka.co.uk
USA	TEKA USA, INC.	1	813 2888820	info@tekausa.com
VENEZUELA	TEKA ANDINA, S.A.	58	2 1229 12821	teka@teka.com.ve
VIETNAM	TEKA VIETNAM CO LTD	848	38 258 746	38 258 747



Teka Industrial, S.A.

C/ Cajo, 17
39011 Santander (Spain)
Tel.: +34-942-355050
Fax: +34-942-347694
mail@teka.com

teka
www.teka.com

Teka Küchentechnik GmbH

Sechsheldener Str. 122
35708 Haiger (Germany)
Phone: +49-2771-8141-0
Fax: +49-2771-8141-10
info@teka-kuechentechnik.de

10/01/11
Cod. 61836462

MANUAL DE INSTRUCCIONES	ES
BEDIENINGSANLEITUNG	DE
INSTRUCTION MANUAL	EN
MANUEL D'INSTRUCTIONS	FR
MANUAL DE INSTRUÇÕES	PT
LIBRETTO ISTRUZIONI	IT
KULLANMA KILAVUZU	TR
ΟΔΗΓΙΕΣ ΧΡΗΣΕΩΣ	GR
HASZNÁLATI UTASÍTÁS	HU
KUCHYŇSKÝ ODSAVAČ	CZ
PREDPIS UČBENIK	SL
INSTRUKCJA OBSŁUGI I MONTAŻU	PL
РУКОВОДСТВО ПО ЭКСПЛУАТАЦИИ	RU
ИНСТРУКЦИИ ЗА МОНТАЖ И ЕКСПЛОАТАЦИЯ	BG

CNL1-3000 // CNL1-9000
CNX-6000 // CNX-9000

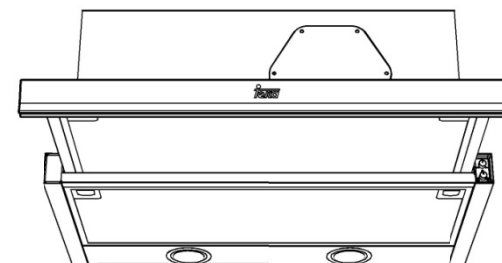

teka

barcelona
world race

Español

Estimado cliente:

Le felicitamos por su elección. Estamos seguros que este aparato, moderno, funcional y práctico, construido con materiales de primera calidad, ha de satisfacer plenamente sus necesidades.

Lea todas las secciones de este MANUAL DE INSTRUCCIONES antes de utilizar la campana por primera vez, a fin de obtener el máximo rendimiento del aparato y evitar aquellas averías que pudieran derivarse de un uso incorrecto, permitiéndole además solucionar pequeños problemas.

Guarde este manual, le proporcionará información útil sobre su campana en todo momento y facilitará el uso de la misma por parte de otras personas.

Instrucciones de seguridad

* Antes de la primera puesta en Servicio se deben tener en cuenta las instrucciones de instalación y conexión.

* Este aparato no está destinado para ser usado por personas (incluidos niños) cuyas capacidades físicas, sensoriales o mentales estén reducidas, o carezcan de experiencia o conocimiento, salvo si han tenido supervisión o instrucciones relativas al uso del aparato por una persona responsable de su seguridad.

* Los niños deberían ser supervisados para asegurar que no juegan con el aparato.

* No tire nunca del cable para desenchufar la campana.

* No ponga la campana en funcionamiento si el cable de alimentación eléctrica está deteriorado o presenta cortes, o si el aparato muestra síntomas de deterioros visibles en la zona de los mandos.

* Si la campana deja de funcionar o lo hace de modo anormal, desconéctela de la red y comuníquelo al Servicio de Asistencia Técnica.

* No dejar quemadores de gas encendidos, sin recipiente que los cubra, debajo de la campana.

* No permitir la acumulación de grasa en ninguna parte de la campana, especialmente en el filtro. OCASIONA RIESGO DE INCENDIO.

* No flamear debajo de la campana.

* Antes de instalar esta campana consulte los Reglamentos y Disposiciones locales vigentes respecto a la normativa vigente de aire y humos.

* Antes de conectar la campana a la red eléctrica, compruebe que la tensión y la frecuencia de la red se corresponden con la indicada en la etiqueta de características de la campana, situada en la parte interior de la misma.

* En las campanas con clavija, esta debe ser accesible, o instalarse un interruptor de corte omnipolar, con una separación mínima entre contactos de 3 mm.

* El aire evacuado no debe ser enviado por conductos que se utilicen para evacuar humos de aparatos alimentados por gas u otro combustible. La habitación ha de estar provista de una ventilación adecuada si se va a utilizar la campana simultáneamente con otros aparatos alimentados por energía diferente de la eléctrica.

* Le recomendamos usar guantes y extremar la precaución cuando limpie el interior de la campana.

* Su campana está destinada para uso doméstico y únicamente para la extracción y purificación de los gases provenientes de la preparación de alimentos. El empleo para otros usos es bajo su responsabilidad y puede ser peligroso.

* Para cualquier reparación debe dirigirse al Servicio de Asistencia Técnica cualificado más cercano, usando siempre repuestos originales. Las reparaciones o modificaciones realizadas por otro personal pueden ocasionar daños al aparato o un mal funcionamiento, poniendo en peligro su seguridad. El fabricante no se responsabiliza de los daños originados por el uso indebido del aparato.

6.-

CNL1-3000 // CNX-6000

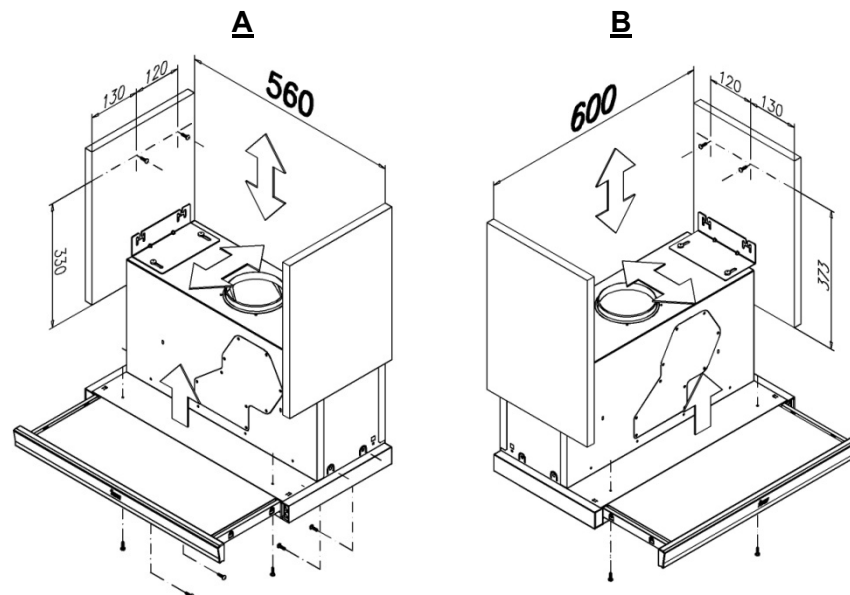

CNL1-9000 // CNX-9000

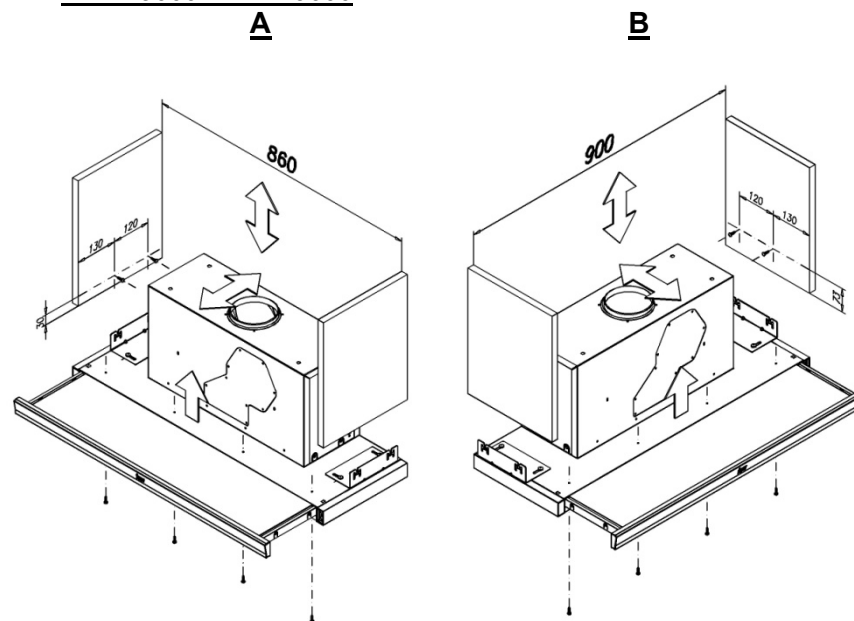

4.-

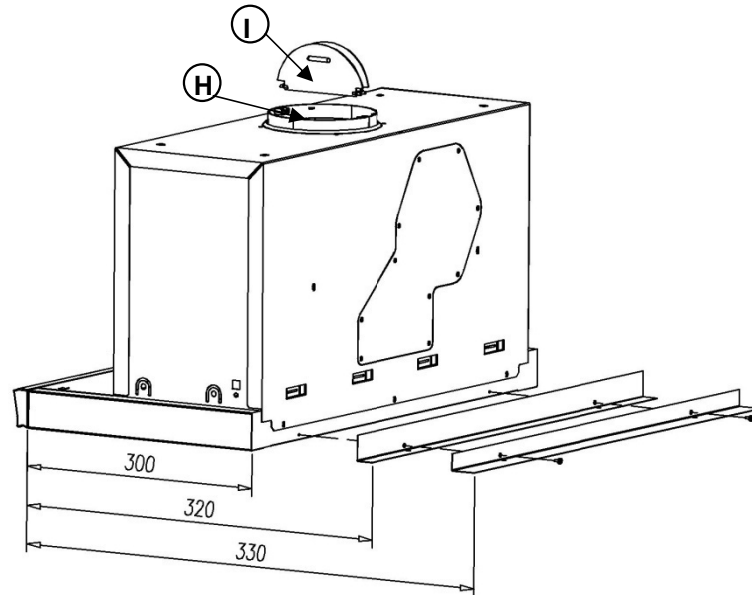

5.-

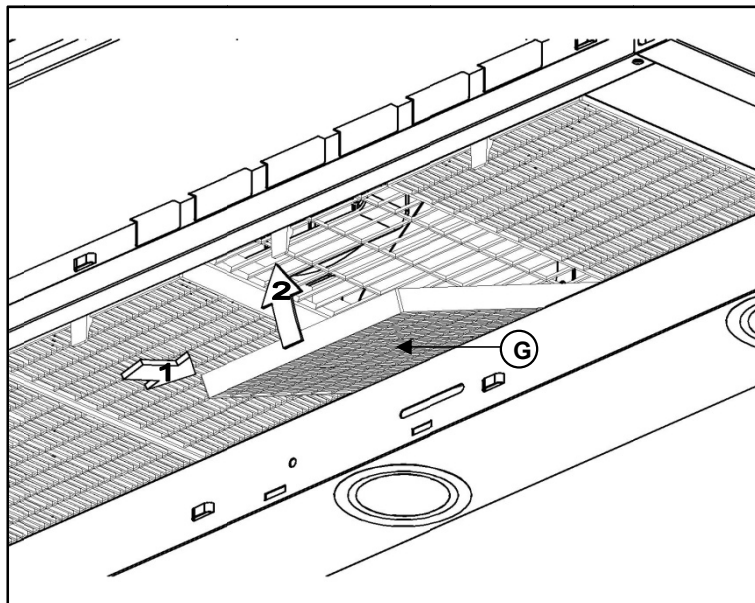

Descripción del aparato (Fig. 1)

- A Mandos del motor que permiten seleccionar tres velocidades (CNL1).
- B Interruptor de luz independiente del funcionamiento de los motores.
- C Panel electrónico que permite seleccionar seis velocidades y luz (CNX).
- D Iluminación mediante lámparas halógenas.
- E Filtros situados sobre la zona de cocción, fácilmente extraíbles para su lavado.
- F Conjunto extraíble que permite una mayor superficie de captación de gases.
- G Posibilidad de incorporar filtros de carbón activo (Fig. 5).
- H-I Aletas anti-retorno que se colocarán en la boca de salida, situando sus extremos en los orificios dispuestos para ello (Fig. 4).

Instrucciones de uso

Para conseguir una mejor aspiración le recomendamos poner en funcionamiento la campana unos minutos antes de cocinar (entre 3 y 5 minutos) para que el flujo de aire sea continuo y estable al momento de aspirar los humos. De igual modo, mantenga la campana funcionando unos minutos después de cocinar para el total arrastre de humos y olores al exterior.

CNL1

Pulsando el mando que indica la figura 1-A/B podrá controlar las funciones de la campana.

Puesta en marcha (Velocidad)

- Baja
- Alta
- Intensiva

Iluminación

✱ Encendido // O Apagado// A Automático

CNX

Pulsando el panel electrónico que indica la figura 1-C podrá controlar las siguientes funciones de la campana:

Puesta en marcha

- 1.-Con la campana parada, pulsar el icono "⊕" para que arranque en primera velocidad.

- 2.-Para aumentar de velocidad progresivamente, pulsar el icono "⊕" tantas veces como necesite, hasta llegar a la máxima velocidad.
- 3.-Para seleccionar directamente la sexta velocidad (velocidad máxima) con la campana parada o desde cualquier velocidad inferior, mantener pulsado el icono "⊕" durante 1,5 segundos.
- 4.-La sexta velocidad está temporizada, por lo que la campana volverá Automáticamente a la quinta velocidad transcurridos diez minutos.
- 5.-Para disminuir la velocidad progresivamente, pulsar el icono "⊖" tantas veces como necesite.
- 6.-Para apagar directamente la campana desde cualquier velocidad mantener el icono "⊖" pulsado durante 1,5 segundos.

Funcionamiento temporizado:

1.- Modo funcionamiento Temporizado:

- a.Abrir Bandeja con motores apagados ó en marcha.
- b.Mantener la tecla "⊕" pulsada hasta que los motores pasen a 6ª velocidad y todos los LEDs parpadeen de forma intermitente rápida.

2.- Programación del Tiempo de funcionamiento:

- a.Pulsar la tecla "⊖" o "⊕" para seleccionar el tiempo de temporizado. Cada LED corresponde a 5 minutos de funcionamiento. El tiempo máximo de funcionamiento es de 30 minutos (6 LEDs encendidos).
- b.Transcurridos 5 segundos desde la última pulsación de tecla "⊖" o "⊕" el parpadeo de los LEDs pasa a ser intermitente lento (Modo temporizado).
- c.En Modo temporizado, la velocidad de los motores puede ajustarse pulsando la tecla "⊖" o "⊕".

3.- Anulación del funcionamiento temporizado:

- a.Mantener la tecla "⊖" pulsada hasta el apagado total de los motores, ó cerrar la bandeja.

El funcionamiento en modo temporizado, es compatible con la selección Manual o Automática de la iluminación.

Español

Iluminación

Se puede elegir entre iluminación manual ó automática:

- La iluminación manual se enciende y se apaga al pulsar el icono "☒".
- La iluminación automática se enciende y se apaga al tirar y empujar de la bandeja.

Pulsar el icono "☒" durante 2 segundos para pasar de iluminación manual a automática y viceversa.

El paso del modo Manual a Automático se indica con tres parpadeos del indicador LED de velocidad 1. El paso del modo Automático a Manual se indica con tres parpadeos del indicador LED de velocidad 6.

En ambos casos, el encendido es instantáneo y el apagado es progresivo.

Limpeza y mantenimiento

Antes de efectuar cualquier operación de limpieza y mantenimiento, asegúrese que el aparato está desconectado de la red.

Para realizar labores de limpieza y mantenimiento, cumpla con las Instrucciones de Seguridad.

Existe riesgo de incendio en caso de que la limpieza no se efectúe conforme a las instrucciones.

Limpeza del filtro

Para extraer los filtros de sus alojamientos actúe sobre los dispositivos de enclavamiento. Proceda a su limpieza, bien introduciéndolo en el lavavajillas, (ver observaciones) o dejándolo sumergido en agua caliente el tiempo necesario para facilitar la eliminación de grasas, o si lo desea, mediante el uso de sprays específicos (protegiendo las partes no metálicas). Finalizada la limpieza proceda a su secado.

Observaciones: La limpieza en lavavajillas con detergentes agresivos, puede ennegrecer la superficie metálica sin que afecte a su capacidad de retención de grasas.

Atención: La limpieza de filtros debe efectuarse, como mínimo una vez al mes, dependiendo de la utilización de la campana.

Se debe tener en cuenta que al cocinar hay deposición de grasas en la campana y en el filtro aunque aquella no se ponga en funcionamiento.

Limpeza del cuerpo de la campana

Se recomienda la utilización de agua jabonosa, a 40°C aproximadamente. Se utilizará un paño humedecido en dicha agua para la limpieza de la campana, incidiendo especialmente en las rendijas. Posteriormente se secará utilizando un paño que no desprenda pilosidades.

Atención:

- * No use nunca estropajos metálicos ni productos abrasivos que puedan dañar la superficie.
- * No realice raspaduras con objetos duros, como cuchillos, tijeras, etc.

Filtro de carbón activo

- * Para colocar los filtros de carbón activo es necesario desmontar previamente los filtros metálicos.
- * Para fijarlos se harán coincidir las patillas posteriores de cada filtro en el anclaje previsto para ello en la rejilla de seguridad, haciéndolos bascular hacia arriba hasta su fijación con la pestaña frontal de la misma. (Fig. 5).
- * La duración de los filtros de carbón activado es de tres a seis meses, dependiendo de uso.
- * Los filtros de carbón activo no son lavables ni regenerables. Una vez agotados, proceda a la sustitución del mismo.
- * Para reemplazar los filtros gastados por otros nuevos, procederemos en sentido inverso al de su montaje.

3.-A

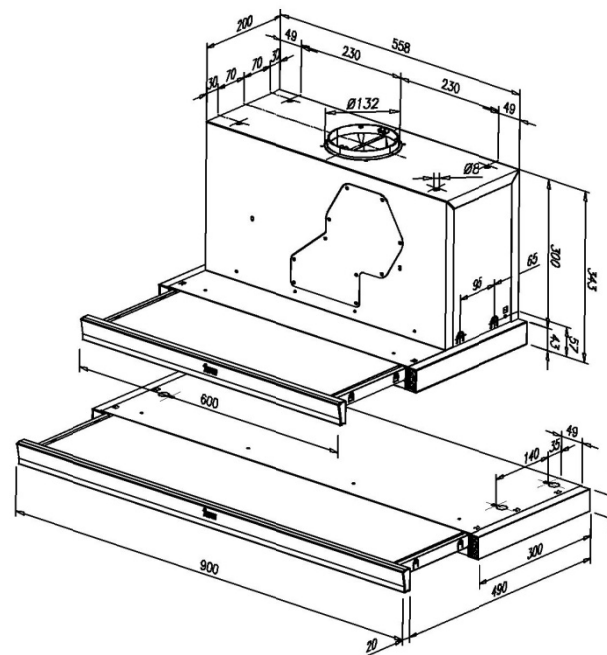

3.-B

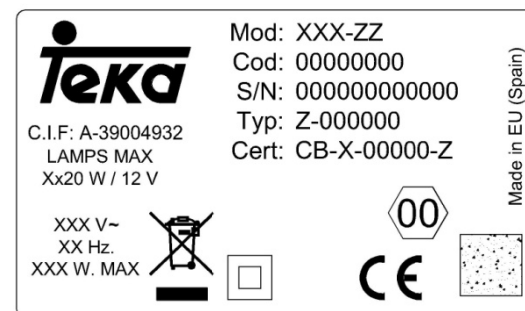

1.-

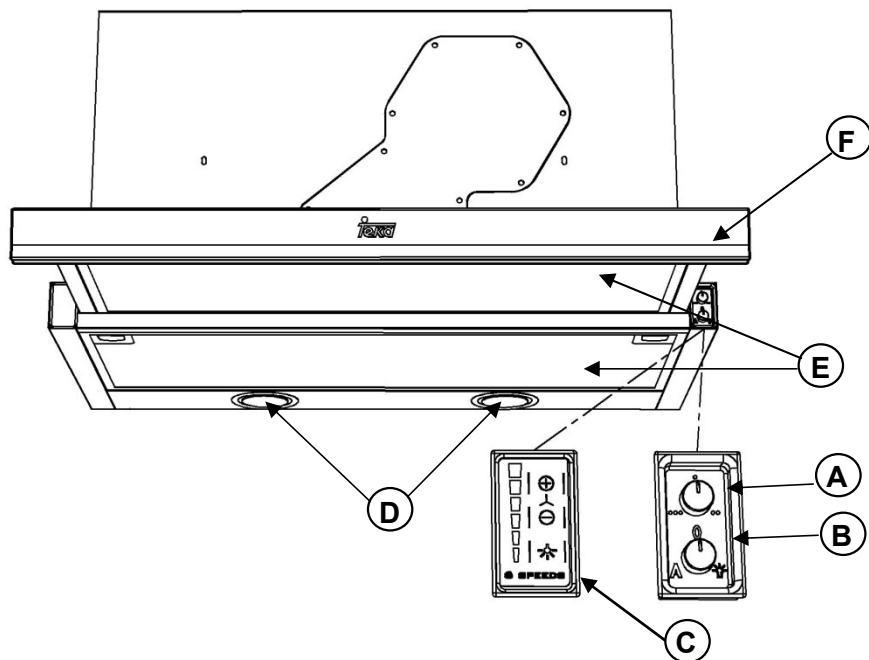

2.-

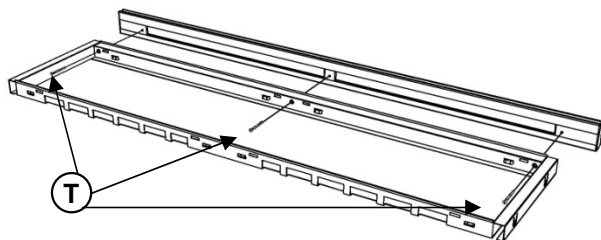

Recambio de Lámparas

- * Retire la protección de cristal del foco y las lámparas extraíbles quedarán a la vista.
- * Observe las precauciones de desconectar previamente la campana de la red y que las lámparas a sustituir no estén calientes.
- * La potencia máxima de las lámparas es de 20W.

Información Técnica

Dimensiones Ancho = 600 // 900 mm
Fondo = 300 mm
Alto = 343 mm

Características eléctricas:
VER ETIQUETA DE CARACTERÍSTICAS
(Fig. 3B).

Instalación

Para fijar la campana al mueble, utilice una de las siguientes opciones:

a) A la parte superior del mueble:

Debe utilizarse la plantilla de la figura 3A donde se indica la posición de los agujeros pasantes.

b) A los laterales internos del mueble (sin escuadras):

Cuando la carcasa se ajuste al interior del mueble atronillar con dos tornillos a cada lado desde el interior de la carcasa, usando los agujeros laterales (figura 6A).

c) A los laterales internos del mueble (con escuadras):

- 1.-Atronillar 2 tornillos a cada lado del interior del mueble utilizando la plantilla de la figura 6 (A o B dependiendo del modelo y de la anchura del mueble). Posteriormente desatornillarlos unos 3mm.
- 2.-Atronillar en la parte superior de la campana las escuadras suministradas, ajustándolas al ancho interior del mueble.

- 3.-Desplazar la campana verticalmente desde la parte inferior del mueble hasta encajar los tornillos del mueble en las ranuras de las escuadras.
- 4.-Sin soltar la campana, empujarla hacia el fondo del mueble hasta encajar los tornillos en una posición estable dentro de las ranuras.
- 5.-Elevar la campana hasta su posición definitiva y reapretar todos los tornillos de las escuadras.

La parte inferior de la campana deberá colocarse a una altura mínima de 65 cm de la encimera de gas y 60 eléctrica. Si las instrucciones de instalación de cocinas de gas indican una distancia superior, debe tenerse en cuenta.

Cuando la campana de cocina se ponga en funcionamiento al mismo tiempo que otros aparatos alimentados por una energía distinta de la eléctrica, la presión de salida de aire no debe ser superior a 4 Pa (4×10^{-5} bar).

Para obtener un rendimiento óptimo, la longitud de la tubería de evacuación exterior no deberá ser superior a CUATRO metros, ni tener más de dos ángulos (codos) de 90°.

Aunque lo recomendable es la evacuación de gases al exterior, pueden instalarse filtros de carbón activado que permiten que los gases puedan devolverse a la cocina a través del tubo de salida.

ATENCIÓN: Las partes accesibles pueden calentarse cuando se utiliza con aparatos de cocción.

Si desea sustituir el frontis original por otro igual al mueble, deberá seguir las siguientes instrucciones (Fig. 2):

- * Extraer el conjunto extraíble.
- * Quitar los tornillos (T) que sujetan el frontis.
- * Instalar el nuevo frontis sujetándolo de la misma forma que el sustituido.

Español

Si algo no funciona

Antes de solicitar el servicio de reparaciones, haga las comprobaciones indicadas a continuación:

DEFECTO	POSIBLE CAUSA	SOLUCIÓN
La campana no funciona	El cable de red no está conectado	Conectar el cable de red
	No llega tensión al enchufe	Proceder a revisar/repairar la red eléctrica
La campana no aspira suficiente o vibra	Filtro saturado de grasa	Proceda a la limpieza o sustitución del filtro
	Obstrucción del conducto de salida de aire	Elimine las obstrucciones
	Conducto de aire inadecuado	Contacte con el instalador y siga las instrucciones de este manual
Las lámparas no iluminan	Lámparas fundidas	Proceda a la sustitución de las lámparas
	Lámparas flojas	Apriete las lámparas

Este aparato lleva el marcado CE en conformidad con la Directiva 2002/96/EC del Parlamento Europeo y del Consejo sobre residuos de aparatos eléctricos y electrónicos (RAEE). La correcta eliminación de este producto evita consecuencias negativas para el mercado y la salud.



El símbolo  en el producto o en los documentos que se incluyen con el producto, indica que no se puede tratar como residuo doméstico. Es necesario entregarlo en un punto de recogida para reciclar aparatos eléctricos y electrónicos. Deséchelo con arreglo a las normas medioambientales para eliminación de residuos.

Para obtener información más detallada sobre el tratamiento, recuperación y reciclaje de este producto, póngase en contacto con el ayuntamiento, con el servicio de eliminación de residuos urbanos o la tienda donde adquirió el producto.

TEKA INDUSTRIAL, S.A. se reserva el derecho de introducir en sus aparatos las correcciones que considere necesarias o útiles sin perjudicar sus características esenciales.

Ако нещо не работи

Преди да потърсите техническа помощ при възникнал проблем, моля проверете:

Проблем	Вероятна причина	Решение
Абсорбаторът не работи	Захранващият кабел не е свързан	Свържете кабела към електрическото захранване
	Няма ток в контакта	Проверете / ремонтирайте електрическата инсталация
Абсорбирането не е задоволително или има вибрации	Филтрите са запушени	Почистете или заменете филтрите
	Въздуховодът е запушен	Почистете въздуховода
	Въздуховодът е неподходящ	Свържете се със специалиста, монтирайте уреда и спазвайте настоящите инструкции
Лампите не светят	Лампите са изгорели	Заменете лампите
	Лампите са се развинтили	Затегнете ги

Този уред е СЕЕ маркиран съгласно директива 2002/92/ЕС на Европейския парламент и Съвета за отпадъците от електрически и електронни уреди. Правилното елиминиране на тези продукти предпазва от негативни последици за хората и околната среда.



Символът  (отбелязан върху уреда или върху съпътстващата документация) обозначава, че този уред не може да бъде третиран като битов отпадък. Необходимо е той да бъде предаден в пункт за събиране на електрически и електронни уреди или на компания, имаща право да сметоизвозва такива уреди. За да получите подробна информация за преработването на този уред, моля, обърнете се към местните власти, към компания за сметоизвозване на такива уреди или към магазина, откъдето сте закупили уреда.

TEKA INDUSTRIAL, S.A. си запазва правото да прави промени в своите електроуреди, винаги когато това е необходимо или полезно, без да засяга техните основни характеристики.

Български

Смяна на електрическите крушки за осветление

- * Свалете металния филтър, така че да имате достъп до крушките.
- * Не забравяйте да изключите абсорбатора от електрическата мрежа и да проверите дали крушките, които ще бъдат заменени, не са все още горещи.
- * Максималната мощност на всяка една от крушките е 20 W.

Технически данни

Размери: Ширина = 600 // 900 mm
 Дълбочина = 300 mm
 Височина = 343 mm

Електрически характеристики:
УКАЗАНИ СА НА СТИКЕРА С
ЕЛЕКТРИЧЕСКИ ПОКАЗАТЕЛИ (Фиг. 3В)

Инсталация

За да монтирате абсорбаторът в кухнята, моля изберете една от следните опции:

- а) Към горната част на мебелите:
Следвайте указанията на фиг. 3А, където позицията на дупките е отбелязана.
- б) Към вътрешната страна на шкафа (със скобите):
Когато поставите тялото на абсорбатора вътре в шкафа, закрепете го с два винта към всяка от вътрешните страни на шкафа, използвайки техните странични отвори (Фиг. 6А).
- в) Към вътрешната страна на шкафа (със скобите):
1.-Завинтете двата винта за всяка една от страните на шкафа като следвате инструкциите описани на фиг. 6 (А или В в зависимост от широчината на шкафа). Оставете винтовете издадени около 3 мм.

- 2.-Завинтете скобите за горната част на абсорбаторът, като спазвате вътрешната ширина на шкафа.
- 3.-Задръжте и повдигнете абсорбаторът, докато гнездата на скобите не влязат във винтовете на мебелта (стъпка 1).
- 4.-Задръжайки абсорбаторът, го бутнете към дъното на мебелта докато винтовете не застанат в стабилна позиция вътре в гнездата.
- 5.-Повдигнете малко абсорбаторът докато достигне определената позиция и затегнете четирите винта за скобите.

Долната част на абсорбатора трябва да е на височина най-малко 60 см от електрическите котлони или на 65 см от газове. Ако в инструкциите за тяхната употреба се препоръчва по-голямо разстояние, то следва да бъде спазено.

Когато абсорбаторът работи едновременно с друг неелектрически уред за готвене, въздушното налягане, което се получава в отдушника, не трябва да превишава 4 Pa (4×10^{-5} на бара).

За да бъде абсорбирането оптимално, изходящият въздуховод не трябва да превишава 4 метра дължина и да не включва повече от 2 чупки с ъгъл 90°.

Въпреки че е препоръчително извеждане на парите навън, може да се използват филтри с активен въглен, които връщат пречистения въздух в кухнята.

ВНИМАНИЕ: Достъпните части могат да се нагорещят, когато се използва с готварски уреди.

Ако желаете да замените предния панел с друг, който да съответства на кухненската мебел, направете следното (Фиг. 2):

- * Издърпайте плъзгача.
- * Отвийте винтовете (Т), които държат предния панел.
- * Поставете новия панел с помощта на същите винтове.

Deutsch

Verehrte Kundin, verehrter Kunde,

wir beglückwünschen Sie zu Ihrer Wahl und sind sicher, daß der Erwerb dieses Geräts, das unter Verwendung von Materialien bester Qualität hergestellt und strengen Kontrollen während des gesamten Fertigungsprozesses unterzogen wurde, Ihren Anforderungen vollkommen gerecht wird.

Vor der erstmaligen Benutzung der Dunstabzugshaube bitten wir Sie, die Bedienungsanleitung aufmerksam zu lesen und die Hinweise genau zu befolgen, damit Sie viele Jahre lang mit diesem Gerät die bestmöglichen Ergebnisse erreichen sowie Fehler und Störungen vermeiden, die sich aus einer unsachgemäßen Benutzung des Geräts ergeben können. Außerdem ist Ihnen diese Bedienungsanleitung bei der Lösung kleiner Probleme behilflich.

Bewahren Sie die Bedienungsanleitung gut auf, sie gibt Ihnen jederzeit nützliche Informationen und erleichtert auch die Bedienung durch andere Personen.

Sicherheitshinweise

* Beachten Sie bitte vor der erstmaligen Inbetriebnahme die Anweisungen hinsichtlich Installation und Anschluß der Dunstabzugshaube.

* Dieses Gerät ist nicht für die Benutzung von Personen (einschließlich Kindern) mit eingeschränkten physischen, sensorischen oder mentalen Fähigkeiten, oder Mangel an Erfahrung und Kenntnissen geeignet, es sei denn sie werden von einer Person, die für ihre Sicherheit verantwortlich ist, überwacht oder angeleitet.

* Kinder sollten beaufsichtigt werden, damit sichergestellt wird, dass sie nicht mit dem Gerät spielen.

* Ziehen Sie niemals am Kabel, wenn Sie die Dunstabzugshaube vom Netz trennen wollen.

* Benutzen Sie die Dunstabzugshaube nicht mit defektem oder angeschnittenem Netzkabel, oder wenn das Gerät sichtbare Schäden im Bereich der Bedienelemente aufweist.

* Wenn die Dunstabzugshaube nicht mehr oder nicht mehr richtig funktioniert, trennen Sie diese

vom Netz und setzen Sie sich mit dem technischen Kundendienst in Verbindung.

* Achten Sie bitte stets darauf, daß die Kochstellen unter der Dunstabzugshaube ohne ein daraufgestelltes Gefäß in Betrieb sind.

* Vermeiden Sie Fettablagerungen auf allen Teilen der Dunstabzugshaube und insbesondere im Filter, es besteht Brandgefahr.

* Flambieren Sie niemals unterhalb der Abzugshaube.

* Informieren Sie sich vor Einbau der Dunstabzugshaube über die jeweils geltenden örtlichen Vorschriften über Luft- und Rauchabzug.

* Prüfen Sie vor Anschluß der Dunstabzugshaube an das Netz, ob Frequenz und Spannung mit den Angaben auf dem an der Unterseite angebrachten Typenschild übereinstimmen.

* Bei Geräten mit Stecker muss dieser immer zugänglich sein, um das Gerät gegebenenfalls vom Netz trennen zu können. Alternativ ist bei Anschluss des Gerätes eine Einrichtung vorzusehen, die es ermöglicht, das Gerät mit einer Kontakt-Öffnungswerte von mindestens 3mm allpolig vom Netz zu trennen. Als geeignete Trennvorrichtung gelten LS-Schalter, Sicherungen und Schütze. Bei Anschluss und Reparatur Gerät mit einer dieser Einrichtungen stromlos machen.

* Die Luft darf nicht in einen Abzug abgegeben werden, der von Geräten, die Gas oder andere Brennstoffe verbrennen, benutzt wird. Der Raum muß mit einer ausreichenden Belüftung versehen sein, wenn in dem gleichen Raum auch andere nicht mit elektrischer Energie betriebene Geräte benutzt werden.

* Wir empfehlen Ihnen, bei der Reinigung Schutzhandschuhe zu tragen und bei der Reinigung des Inneren der Dunstabzugshaube mit größter Vorsicht vorzugehen.

* Ihre Dunstabzugshaube ist ausschließlich für einen Einsatz im Heimbereich zur Reinigung und Absaugung von Küchendünsten bestimmt, die bei der Speisezubereitung entstehen. Der Einsatz für andere Anwendungen erfolgt ausschließlich auf Ihr Risiko und kann gefährlich sein.

* Hinsichtlich aller Reparaturarbeiten wenden Sie sich bitte an die nächstgelegene Kundendienststelle, die eine Verwendung von Originalersatzteilen garantiert. Alle Reparaturen oder Eingriffe durch anderes Personal können Schäden und Funktionsstörungen am Gerät hervorrufen und Gefahren für Ihre Sicherheit zur Folge haben. Der Hersteller haftet nicht für Schäden aus einer unsachgemäßen Verwendung des Geräts.

Deutsch

Gerätebeschreibung (Abb. 1)

- A** Der Motorschalter gestattet die Auswahl von drei Stellungen (CNL1).
- B** Der Lichtschalter ist vom Betrieb des Motors unabhängig.
- C** Das elektronische Bedienpanel ermöglicht die Auswahl von 6 Geschwindigkeitsstufen und die Steuerung des Lichtes (CNX).
- D** Beleuchtung mit Halogenlampen.
- E** Die Filter sind über der Kochzone angeordnet und können zur Reinigung einfach abgenommen werden.
- F** Auszug zur Vergrößerung der Absaugfläche.
- G** Möglichkeit zum Einsatz von Aktivkohlefiltern im Sicherheitsgitter (Abb.5).
- H-I** Rückschlagklappen im Abgasabzug, diese sind am Ende der hierfür vorgesehenen Öffnungen eingesetzt (Abb.4).

Bedienungsanleitung

Schalten Sie die Dunstabzugshaube einige Minuten vor Kochbeginn ein (zwischen 3 und 5 Minuten). Hierdurch wird eine kontinuierliche und stabile Luftströmung erreicht, wenn die Dämpfe abzusaugen sind. Die Dunstabzugshaube nach dem Kochen noch einige Zeit (zwischen 3 und 5 Minuten) weiterlaufen lassen, damit Fetteilchen aus der Abluftleitung vollständig nach außen transportiert werden. Auf diese Weise wird das Rückströmen von Fett, Dämpfen und Gerüchen verhindert.

CNL1

Durch Betätigen der in der Abbildung 1-A/B bezeichneten Bedienelemente werden die Funktionen der Dunstabzugshaube gesteuert.

Bedienungstasten (Absaugleistung)

- Leistungsstufe
- Intensivstufe
- Intensiv

Beleuchtung

☼ Ein // O Aus // A Automatisch

CNX

Wenn Sie die Symbole in dem elektronischen Bedienpanel wie in Bild 1-C beschrieben drücken, dann können Sie die folgenden Einstellungen an Ihrer Dunstabzugshaube vornehmen:

Bedienungstasten

- 1.-Wenn die Dunstabzugshaube ausgeschaltet ist, drücken Sie bitte die Taste "☼" ein Mal, um in Stufe 1 zu starten.
- 2.-Um die Geschwindigkeit stufenweise zu erhöhen, drücken Sie bitte so oft wie gewünscht die Taste "•", bis die gewünschte bzw. maximale Geschwindigkeit erreicht ist.
- 3.-Um von einer niedrigeren Stufe oder von Grundstellung direkt die Stufe 6 (Maximalstufe) einzustellen, halten Sie bitte die Taste "☼" für 1,5 Sekunden gedrückt.
- 4.-Die Stufe 6 ist zeitgesteuert. Somit wird die Dunstabzugshaube automatisch nach 10 Minuten auf Stufe 5 zurückgeschaltet.
- 5.-Um die Geschwindigkeit stufenweise zu reduzieren, drücken Sie bitte so oft wie nötig die Taste "•".
- 6.-Um die Dunstabzugshaube während einer beliebigen Stufe auszuschalten, halten Sie die Taste "☼" für 1,5 Sekunden gedrückt.

Programmierung "stop Delay Timer":

1.- Stop Delay Timer Modus:

- a. Ziehen Sie die Auszugsblende mit an- oder ausgeschalteten Motoren hervor.
- b. Halten Sie die "☼" Taste gedrückt, bis die Motoren die 6. Geschwindigkeitsstufe erreichen, und alle LED schnell flackern.

2.- Programmierung Timer:

- a. Drücken Sie die "•" oder "☼" Taste um die gewünschte Abluftzeit zu wählen. Jede LED entspricht 5 Minuten Betriebszeit. Die maximale Betriebszeit beträgt 30 Minuten (6 LEDs eingeschaltet)
- b. Nach 5 Sekunden drücken "•" oder "☼" Taste flackern die LED-Lichter langsamer (Stop Delay-Timer-Modus)
- c. Geschwindigkeiten können eingestellt werden im Stop Delay-Timer-Modus durch drücken der "•" oder "☼" Tasten.

3.- Stop Delay-Timer-Modus beenden:

- a. Behalten Sie die "☼" Taste gedrückt bis die Motoren abschalten, oder schließen Sie die Blende.

Der Stop Delay-Timer-Modus ist kompatibel mit den Funktionen der manuellen oder automatischen Beleuchtung.

c. Wenn die Ureide in den Modus der verzögerten Abschaltung, die Geschwindigkeit der Aspiration kann durch Drücken der Taste "☼" oder "•" eingestellt werden.

3.- Отказване на функцията отложено изключване:

- a. Натиснете и задръжте бутона "☼" докато моторите се изключат и затворете панела на абсорбатора. Отложеното изключване е съвместимо с опциите Ръчно или Автоматично осветление.

Осветление

Вие можете да изберете между ръчен и автоматичен режим на осветление:

- Ръчният режим контролира осветлението чрез натискане на символа "☼".
 - Автоматичният режим контролира осветлението чрез издърпване и прибиране на предния панел на абсорбатора
- Ръчният или автоматичният режим могат да бъдат настроени чрез натискане на символа "☼" за около 2 секунди.

При превключването от ръчен на автоматичен режим има индикация от три премигвания на LED осветлението на скорост 1. При превключването от автоматичен на ръчен режим има индикация от три премигвания на LED осветлението на скорост 6. И в двата случая, осветлението се превключва моментално.

Почистване и поддръжка

Преди да започнете каквато и да е работа по почистване и поддръжка на абсорбатора го изключете от електрическата мрежа.

При почистването и поддържането спазвайте инструкциите за безопасност.

Съществува риск от пожар, ако почистването на уреда не е в съответствие с посочените инструкции.

Почистване на филтрите

За да извадите филтрите от местата им, ги освободете от закопчалките, които ги поддържат. Измийте филтрите в съдомиялна машина (вижте забележките)

или ги оставете да постоят в гореща вода, така че да се улесни премахването на мазнините, а ако желаете, използвайте специален спрей (пазете неметалните им части). След почистването ги оставете да изсъхнат.

Забележка: Миенето в съдомиялна машина с „агресивен“ (силен) почистващ препарат може да потъмни повърхността на металните части на филтрите, без това да повлияе на способността им да улавят изпаренията.

Внимание: Филтрите трябва да се почистват най-малко веднъж месечно в зависимост от честотата на използването на абсорбатора. Помнете, че по време на готвене мазнините се натрупват в абсорбатора, независимо дали той е включен или не.

Почистване на корпуса на абсорбатора

За почистване се препоръчва използването на кърпа, напоена в гореща вода (около 40°C) със сапун, като обърнете специално внимание на ъглиците. След това подсушете с кърпа.

Забележка:

- * Никога не използвайте кухненска тел или четки, както и абразивни препарати, които могат да наранят повърхностите на абсорбатора.
- * Не използвайте остри метални предмети, като ножове, ножици и други.

Филтри с активен въглен

- * За да инсталирате филтрите с активен въглен е необходимо първо да махнете металните филтри на абсорбатора.
- * За да поставите филтрите с активен въглен, свалете защитната решетка и поставете филтрите на определените за това места (Фиг. 5).
- * Филтрите с активен въглен са годни от 3 до 6 месеца в зависимост от тяхното използване на абсорбатора.
- * Филтрите с активен въглен не се мият, нито възстановяват. След тяхната употреба трябва да се заменят.
- * За да свалите използваните вече такива филтри, следвайте процедурата обратно на тази при тяхното инсталиране.

Български

Описание на уреда (Фиг. 1)

- A** Превключвател за двигателя, позволяващ избор на 3 скорости на работа (CNL).
- B** Бутон за осветлението, независим от двигателя.
- C** Електронният панел позволява избор на 6 скорости и контрол на осветлението (CNX).
- D** Осветление с електрически лампи.
- E** Филтри, разположени над пространството за готвене и позволяващи лесно изваждане и почистване.
- F** Издърпващ се плъзгач, увеличаващ общата площ на абсорбиране.
- G** Възможност за поставяне на филтри с активен въглен (Фиг. 5).
- H-I** Антивъзвръщателен клапан, чиито крила трябва да бъдат поставени в предназначенията за целта отвори в абсорбатора на изхода за въздуховода. (Фиг. 4).

Инструкции за употреба

За да имате по-добра абсорбация, Ви препоръчваме да включите уреда няколко минути (3-5 минути) преди да започне готвенето - така ще се постигне постоянен и постоянен въздушен поток за отстраняване на миризмите. Също така, след приключване на готвенето оставете абсорбатора да поработи още няколко минути, така че да отведе всички пари и миризми от помещението.

CNL

Когато натискате бутоните показани на фиг. 1-A/B, Ви контролирате функционирането на абсорбатора.

Скорост

- Ниска
- Висока
- Интензивна

Осветление

☒ Вкл // О Изкл // А Автоматично

CNX

Когато натискате символите върху контролния панел показани на фиг. 1-C, Ви контролирате следните функции на абсорбатора:

Инструкции за употреба

- 1.- При напълно изключен абсорбатор, натиснете веднъж символа "☒" за да стартирате функционирането на уреда на първа скорост.
- 2.- За постепенното увеличаване на скоростта, натиснете символа "☒" толкова пъти, колкото е необходимо, докато не достигнете максималната скорост.
- 3.- За да настроите директно шеста скорост (максималната скорост) задръжте символа "☒" натиснат за около 1.5 секунди.
- 4.- Шестата скорост е програмирана за период от време 10 минути, след който абсорбатора автоматично превключва на 5 скорост.
- 5.- За постепенното намаляване на скоростта, натиснете символа "☒" толкова пъти колкото е необходимо.
- 6.- За да изключите директно абсорбаторът, задръжте символа "☒" натиснат за период от време 1.5 секунди.

Програмиране на таймера за отложено изключване:

1.- Режим на таймера:

- a. При изтеглен панел на абсорбатора с включване и изключване на моторите.
- b. При натиснат бутон "☒" докато моторите достигнат скорост 6 и всички индикатори започнат да мигат бързо.

2.- Програмиране на таймера:

- a. Натиснете бутон "☒" или "☒" за да изберете периода на аспирация. Всеки индикатор отговаря на операционно време от 5 минути. Максималният период на работа е 30 минути (6 включени индикатора).
- b. След като натискате бутон "☒" или "☒" в продължение на 5 секунди, индикаторите започват да мигат бавно (режим отложено изключване).

Beleuchtung

Sie können zwischen manueller oder automatischer Beleuchtung wählen.

- Die manuelle Beleuchtung wird gesteuert, indem Sie die Taste mit dem Symbol "☒" drücken.
- Die automatische Beleuchtung wird gesteuert, indem Sie die Dunstabzugshauben Blende ziehen oder drücken.

Die manuelle oder automatische Beleuchtung kann eingestellt werden, indem man das Symbol "☒" für 2 Sekunden drückt.

Das Umschalten von manuell auf automatische Funktion wird durch drei Blitze des LED Lichtes bei Stufe 1 angezeigt. Das Umschalten von automatischer auf manuelle Funktion wird durch drei Blitze des LED Lichtes auf Stufe 6 angezeigt.

In beiden Fällen schaltet das Licht augenblicklich an und wird langsam abgedunkelt (gedimmt).

Reinigung und Pflege

Überzeugen Sie sich vor Beginn aller Reinigungs- oder Pflegearbeiten davon, daß das Gerät vom Netz getrennt ist.

Beachten Sie bei allen Reinigungs- und Pflegearbeiten die Sicherheitshinweise.

Wenn die Reinigung nicht gemäß der Gebrauchsanleitung regelmäßig durchgeführt wird, besteht die Gefahr eines Brandes.

Reinigung der Filter

Hängen Sie die Filter durch Betätigung der Verschlüsse aus. Tauchen Sie die Filter zur Reinigung in heißes Wasser, bis sich die Fettreste aufgelöst haben, spülen Sie diese danach mit fließendem Wasser ab.

Die Verwendung eines speziellen fettlösenden Sprays zur Reinigung der Filter ist ebenfalls möglich. Die Filter können auch in der Geschirrspülmaschine gereinigt werden (siehe Anmerkung). Stellen Sie die Filter darin senkrecht auf, damit sich keine Speisereste darauf absetzen können. Nach der Reinigung die Filter trocknen und anschließend wieder in die Dunstabzugshaube einsetzen.

Anmerkung: Durch Reinigung mit aggressiven Spülmitteln im Geschirrspüler kann die metallische Filteroberfläche schwarz anlaufen, ohne daß jedoch die Rückhaltefähigkeit für Fette beeinträchtigt wird.

Achtung: In Abhängigkeit vom Grad der Nutzung der Dunstabzugshaube ist eine Reinigung der Filter mindestens einmal monatlich erforderlich. Beachten Sie bitte, daß beim Kochen auch dann Fettablagerungen an der Dunstabzugshaube und im Filter auftreten, wenn diese nicht in Betrieb ist.

Reinigung der Filterhalterung und des Gehäuses der Abzugshaube

Zur Reinigung wird die Verwendung eines in warmer Seifenlauge mit einer Temperatur von etwa 40°C angefeuchteten Tuchs empfohlen. Reinigen Sie besonders sorgfältig alle Schlitzte und trocknen Sie anschließend alle Flächen gründlich mit einem nicht fasernden Tuch.

Achtung

- * Verwenden Sie zur Reinigung keine metallischen Scheuerschwämme oder kratzend wirkende Mittel, durch welche die Oberfläche beschädigt werden kann.
- * Kratzen Sie nicht mit harten Gegenständen wie Messer, Scheren usw.

Aktivkohlefilter

- * Zum Einsetzen der Aktivkohlefilter müssen vorher die Metallfilter heraus genommen werden.
- * Zur Befestigung die Laschen auf der Filterrückseite der Filter in die zur Befestigung vorgesehenen Aussparungen im Sicherheitsgitter einsetzen und nach oben schwenken, bis die Lasche auf der Vorderseite einrastet (Abb. 5)
- * Die Nutzungsdauer der Aktivkohlefilter beträgt drei bis sechs Monate in Abhängigkeit von der Intensität des Gebrauchs.
- * Die Aktivkohlefilter sind nicht waschbar und können nicht regeneriert werden. Nach Ablauf der Nutzungsdauer müssen sie ausgetauscht werden.
- * Der Austausch verbrauchter Aktivkohlefilter erfolgt in umgekehrter Reihenfolge des Einbaus.

Deutsch

Austausch der Glühlampen

- * Die Glasabdeckung abnehmen, damit werden die Lampen zugänglich.
- * Die Dunstabzugshaube vor dem Lampenwechsel vom Netz trennen, die Lampen nicht in heißem Zustand auswechseln.
- * Die maximale Leistung der Lampen beträgt 20 W.

Technische Informationen

Abmessungen: Breite = 600 // 900 mm
Tiefe = 300 mm
Höhe = 343 mm

Elektrische Kennwerte:
SIEHE TYPENSCHILD (Abb. 3B)

Einbau

Um die Dunstabzugshaube zu reparieren beschließen Sie bitte eine der folgenden Wahlen:

a) Auf der Oberseite des Küchenmöbels:

Verwenden Sie die Schablone in Abb. 3A zum Anbringen der Durchgangsbohrungen.

b) Aus der inneren Seite der Möbel (ohne Klammern):

Wenn der Körper der Haube im Möbel passt, befestigen Sie die Haube durch die vorgegebenen Löcher auf jeder Seite mit zwei Schrauben (aus dem Inneren des Haubenkörpers heraus) (Abb 6A).

c) An der Innenseite des Küchenmöbels (mit Klammern):

1.-An beiden Innenseiten des Küchenmöbels 2 Schrauben unter Verwendung der Schablone in Abb 6 anbringen (A oder B abhängig von der Breite der Möbel) Diese anschließend etwa 3mm herausdrehen.

- 2.-An der Oberseite der Dunstabzugshaube die mitgelieferten Winkel anschrauben und diese an die Breite des Küchenmöbels anpassen.
- 3.-Die Dunstabzugshaube von unten in das Küchenmöbel einsetzen, bis die Schrauben in die Schlitze der Winkel einrasten.
- 4.-Die Dunstabzugshaube nicht los lassen und bis zur Rückseite des Möbels so weit einschieben, bis sich die Schrauben in einer sicheren Stellung in den Schlitzen befinden.
- 5.-Die Dunstabzugshaube auf die endgültige Stellung anheben und die Schrauben an den Winkeln festziehen.

Die Unterseite der Dunstabzugshaube muss sich auf einer Höhe von mindestens 65 cm über einem Gasherd und 60 cm über einem Elektroherd befinden.

Wird in der Gebrauchsanweisung des Gasherds eine größere Höhe vorgeschrieben, ist diese bei der Montage einzuhalten.

Wird die Dunstabzugshaube gleichzeitig mit Geräten in Betrieb gesetzt, die nicht mit Elektroenergie gespeist werden, darf der Unterdruck nicht größer als 4 Pa (4×10^{-5} bar) sein.

Um eine optimale Wirkung zu erreichen, sollte die Länge des Abzugsrohrs VIER Meter nicht überschreiten und nicht mehr als zwei 90°-Winkel enthalten.

Es wird die Ableitung der abgesaugten Gase nach außen empfohlen, für den Umluftbetrieb können jedoch Aktivkohlefilter eingebaut werden, die eine Rückführung der Gase über das Abzugsrohr in die Küche gestatten.

ACHTUNG: Zugängliche Teile können heiß werden, wenn es mit Kochgeräte verwendet wird.

Wenn Sie die Frontabdeckung durch eine andere ersetzen möchten, die mit Ihrem Küchenmöbel übereinstimmt, gehen Sie bitte gemäß folgenden Anweisungen vor (Abb. 2):

- * Den Auszug herausziehen.
- * Die Befestigungsschrauben (T) der Frontabdeckung herausdrehen.
- * Die neue Frontabdeckung in gleicher Weise wie die ausgebaute befestigen.

Български

Уважаеми клиенти,

Най-напред искаме да Ви благодарим, че избрахте нашия продукт. Ние сме напълно сигурни, че този модерен и практичен уред – изработен от най-висококачествените материали – ще отговори напълно на Вашите очаквания!

Моля, прочетете внимателно ЦЯЛОТО РЪКОВОДСТВО преди инсталирането и първоначалната употреба на абсорбатора, за да постигнете най-добри резултати.

Съхранявайте това ръководство на сигурно място. То винаги ще Ви дава полезна информация и ще помага на други хора да използват този уред.

Инструкции за безопасност

* Преди първоначалната употреба на Вашия абсорбатор, трябва да обърнете особено внимание на инструкциите за инсталиране и свързване на уреда.

* Този уред не е предназначен за употреба от лица (включително деца) с психични или ментални отклонения. Уредът не трябва да се използва от лица, които не са запознати с инструкциите за употреба и с евентуалните рискове от неправилната експлоатация.

* Не трябва да се позволява на деца да си играят с уреда.

* Ако желаете да изключите абсорбатора от електрическата мрежа, никога не дърпайте кабела - винаги издърпвайте само щепсела.

* Не включвайте абсорбаторът, ако целостта на електрическия кабел е нарушена или има прекъсвания и белези на износване около контролния панел.

* Ако абсорбаторът спира да работи или не функционира нормално, изключете го от електрическата мрежа и се обърнете към обслужващия сервис.

* Не оставяйте газови котлони с открит пламък, без да има върху тях съд за готвене.

* Не допускайте да се натрупва мазнина, върху която и да е част на абсорбатора и особено във филтрите – **ТОВА УВЕЛИЧАВА РИСКА ОТ ПОЖАР!**

* Не фламбирайте под абсорбатора.

* При инсталирането на абсорбатора следва да се съобразите с местните норми и стандарти и да спазите изискванията за вентилация.

* Преди да включите абсорбатора се уверете, че честотата и волтажът в електрическата мрежа съответстват на отбелязаните такива на стикера с техническите данни, намиращ се от вътрешната страна на абсорбатора.

* При директно свързване към електрическата мрежа трябва да бъде използван еднополюсен прекъсвач с минаимално разстояние между клемите от 3 мм, който да бъде лесно достъпен.

* Изтегленият въздух не трябва да влиза във въздуховод, който се използва от други уреди за отвеждане на изпарения от газ или други горива. Помещението трябва да има достатъчно добра вентилация, ако абсорбаторът ще се използва едновременно с други уреди, които използват енергия, различна от електрическата.

* Aspiratörün iç kısmını temizlerken eldiven kullanmanızı ve çok dikkatli olmanızı tavsiye ederiz.

* Препоръчваме Ви да използвате ръкавици и да бъдете внимателни при почистване на вътрешността на абсорбатора.

* Абсорбаторът е проектиран за домашна употреба и само за отвеждане и пречистване от миризми, отделяни при приготвянето на ястия. Употребата му с каквато и да е друга цел е само на Ваша отговорност и може да бъде опасна.

Русский

Если что-то не работает

Прежде, чем обращаться в Центр технического обслуживания, проведите проверку согласно следующей таблице:

НЕИСПРАВНОСТЬ	ВОЗМОЖНАЯ ПРИЧИНА	РЕШЕНИЕ
Вытяжка не работает	Шнур не подключен к сети	Подключить шнур
	Нет питания в сети	Проверить / восстановить питание в сети
Вытяжка слабо всасывает или вибрирует	Фильтр забит жиром	Очистить или заменить фильтр
	Закупорен выходной воздуховод	Устранить препятствия для выхода воздуха
	Выходной воздуховод не отвечает требованиям	Связаться с установщиком и следовать указаниям настоящей инструкции
Не загорается освещение	Перегорели лампочки	Заменить лампочки
	Лампочки плохо закреплены	Закрепить лампочки

На данный прибор нанесена маркировка «СЕ» в соответствии с Директивой 2002/96/ЕС Европейского парламента и Совета об отходах электрического и электронного оборудования (RAEE). Правильное уничтожение этого продукта поможет избежать негативных последствий для рынка и здоровья людей.



Пиктограмма  на продукте или в прилагаемой к нему документации означает, что данный продукт не может обрабатываться как бытовые отходы. Он должен сдаваться в специальных пунктах сбора электрического и электронного вторсырья. При утилизации продукта соблюдайте экологические нормативы.

Более подробная информация по обработке, восстановлению и утилизации данного продукта может быть предоставлена в муниципалитете, службе уничтожения городских отходов или в магазине, где этот продукт был приобретен.

TEKA INDUSTRIAL S.A. оставляет за собой право на любые необходимые или полезные модификации продукта, не нарушающие его основных характеристик.

Wenn das Gerät nicht funktioniert

Bevor Sie den Reparaturdienst verständigen, führen Sie bitte die nachfolgenden Überprüfungen durch:

Fehler	Mögliche Ursache	Abhilfe
Die Dunstabzugshaube funktioniert nicht.	Das Netzkabel ist nicht angeschlossen.	Netzkabel anschließen.
	Die Steckdose führt keine Spannung.	Für Spannungszuführung zur Steckdose sorgen.
Die Absaugleistung der Dunstabzugshaube ist zu gering, oder es treten Vibrationen auf.	Der Filter ist mit Fett gesättigt.	Filter reinigen oder auswechseln.
	Das Abzugsrohr ist verstopft.	Die Verstopfungen beseitigen.
	Die Luftkanäle sind nicht richtig dimensioniert.	Setzen Sie sich mit dem Installateur in Verbindung und beachten Sie die Angaben in der Bedienungsanleitung.
Die Beleuchtung funktioniert nicht.	Die Lampen sind durchgebrannt.	Lampen auswechseln.
	Die Lampen sitzen locker.	Lampen ordnungsgemäß einschrauben bzw. eindrücken.

In übereinstimmung mit den Anforderungen der Europäischen Richtlinie 2002/96/EG über Elektro- und Elektronik-Abfälle (WEEE) ist vorliegendes Gerät mit einer Markierung versehen. Sie leisten einen positiven Beitrag für den Schutz der Umwelt und die Gesundheit des Menschen, wenn Sie dieses Gerät einer gesonderten Abfallsammlung zuführen. Im unsortierten Siedlungsmüll könnte ein solches Gerät durch unsachgemäße Entsorgung negative Konsequenzen nach sich ziehen.



Auf dem Product oder der beiliegenden Produktdokumentation ist folgendes  Symbol einer durchgestrichenen Abfalltonne abgebildet. Es weist darauf hin, dass eine Entsorgung im normalen Haushaltsabfall nicht zulässig ist. Entsorgen Sie dieses Product im Recyclinghof mit einer getrennten Sammlung für Elektro- und Elektronikgeräte. Die Entsorgung muss gemäß den örtlichen Bestimmungen zur Abfallbeseitigung erfolgen.

Bitte wenden Sie sich an die zuständigen Behörden Ihrer Gemeindeverwaltung, an den lokalen Recyclinghof für Haushaltsmüll oder an den Händler, bei dem Sie dieses Gerät erworben haben, um weitere Informationen über Behandlung, Verwertung und Wiederverwendung dieses Produkts zu erhalten.

TEKA INDUSTRIAL, S.A. Im gleichen Sinne bleibt das Recht vorbehalten, in den Geräten die für richtig oder zweckmäßig erachteten Verbesserungen bei Einhaltung der Hauptkennwerte einzuführen.

English

Dear customer,

We congratulate you on your choice. We are sure that this modern, functional and practical article, constructed from highest quality materials, will fully meet your requirements.

Please read all the sections of this INSTRUCTION MANUAL before using the extractor for the first time to be able to obtain its full performance and to avoid any breakdowns that could arise from its misuse, also allowing small problems to be overcome.

Keep this manual. It will always provide useful information on the extractor and will help other people to use it.

Safety Instructions

* Before using the extractor for the first time, you must observe the installation and connection instructions.

* This appliance is not intended for use by persons (including children) with reduced physical, sensory or mental capabilities, or lack of experience and knowledge, unless they have been given supervision or instruction concerning use of the appliance by a person responsible for their safety.

* Children should be supervised to ensure that they do not play with the appliance.

* Never pull the cable to unplug the extractor.

* Do not switch on the extractor if the electricity cable is worn or has cuts or if there are signs of deterioration around the control panel.

* If the extractor stops working or functions abnormally, unplug it from the mains and advise the technical service.

* Do not leave gas burning without a pan above it under the hood.

* Do not allow grease to accumulate in any part of the extractor, especially in the filter as this **COULD PRODUCE A FIRE RISK**

* Do not flambé food under the hood.

* Before installing the extractor consult local rules and regulations in force with respect to current standards on air and fumes.

* Before connecting the extractor to the mains, check that both the voltage and the frequency conform to that shown on the characteristics label of the extractor located inside it.

* The cooker hoods provided with plug must preserve it accessible. In the opposite way, it is necessary to install an omnipolar switch with at least a distance of 3 mm. between Line (L) and Neutral (N).

* The air must not be discharge into a flue that is used for exhausting fumes from appliances burning gas or other fuels. The room must be provided with appropriate ventilation if the extractor is going to be used at the same time as other food processing equipment not using electrical power.

* We recommend the use of gloves and caution when cleaning the inside of the extractor.

* Your extractor is designed for domestic use and only for expelling and purifying gases arising from food preparation. Its use for any other purpose must be at your own responsibility and may be dangerous.

* You should contact the nearest Qualified Technical Assistance Service for any repairs always using original spare parts. Repairs and modifications carried out by others could damage the apparatus or cause it to malfunction, and risking your safety. The manufacturer cannot be held liable for inappropriate use of the apparatus.

Description of the apparatus (Fig. 1)

- A** Motor controls, three speeds (CNL1).
- B** Light switch independent of the motors.
- C** The Electronic panel enables the selection of six speeds and the control of the light (CNX).
- D** Lighting by means of lamps.
- E** Filters located over cooking area, easily withdrawn for cleaning.
- F** Extractable group that allows a greater gas capture area.
- G** Possibility of incorporating activated charcoal filters (Fig. 5).
- H-I** Anti return tabs to be located in the outlet mouth, locating their ends in the holes provided (Fig. 4).

Замена ламп

* Снимите защитное стекло, открывающее доступ к лампам.

* Предварительно отключите вытяжку от сети и дайте лампам остыть.

* Максимальная мощность ламп составляет 20 Вт.

Техническая информация

Габариты: Ширина = 600 // 900 мм
Глубина о = 300 мм
Высота = 343 мм

Электрические характеристики:
СМОТРИ ТАБЛИЧКУ С
ХАРАКТЕРИСТИКАМИ (рис. 3В)

Установка

Способы крепления вытяжки к кухонным шкафам:

- a) К верхней части шкафа:
Используйте шаблон, изображенный на рис. 3А, где указывается местоположение сквозных отверстий.
- b) К внутренней стенке мебельного модуля (без крепежа):
Если корпус вытяжки находится внутри мебельного модуля, закрепите по 2 винта на каждую стенку изнутри корпуса вытяжки, используя отверстия для них в стенке корпуса (рис. 6А).
- c) К внутренней стенке мебельного модуля (с крепежом):
 - 1.- Ввинтить 2 винта к каждой стороне внутренней поверхности шкафа по шаблону, показанному на рис. 5 (А-В). После этого вывинтите их приблизительно на 3 мм.
 - 2.- Привинтите к верхней стороне вытяжки прилагаемые уголки, подогнав их к внутренней ширине шкафа.
 - 3.- Переместить вытяжку вертикально пока винты, ввинченные в шкаф, не войдут пазы на уголках.

4.- Не отпуская вытяжку, продвинуть ее вглубь шкафа, пока винты не окажутся в устойчивой позиции внутри пазов.

5.- Поднимите вытяжку до ее окончательного положения и затяните все винты на уголках.

Минимальное расстояние между нижней частью вытяжки и газовой плитой должно составлять 65 см. В случае электрической плиты – 60 см. Если руководством по эксплуатации газовой плиты предусматривается большее минимальное расстояние, это требование следует строго соблюдать.

Когда вытяжка работает одновременно с другими приборами, использующими питание, отличное от электрического, давление воздуха на выходе не должно превышать 4 Па (4×10^{-5} бар).

Для оптимальной работы прибора длина внешнего воздуховода не должна превышать ЧЕТЫРЕХ метров и иметь больше двух колен по 90°.

Хотя рекомендуется выводить газы за пределы здания, могут устанавливаться также фильтры из активированного угля, которые делают возможным возвращение газов в помещение кухни через выходную трубу.

ВНИМАНИЕ: Доступно части могут стать горячей, когда она используется для приготовления пищи техника.

Если Вы хотите заменить переднюю панель на другую, в тон кухонной мебели, следуйте следующим инструкциям (рис.2):

- * Удалить съемную часть.
- * Вывинтить винты (Т), с помощью которых крепится передняя панель.
- * Установить новую переднюю панель так же, как была установлена старая.

Русский

3.- Отмена прерывания отсрочки таймера:

a. Удерживайте клавишу "⏸" нажатой до выключения мотора или закройте отсек переключателей.

Прерывание отсрочки таймера это совместимая функция с опциями, описанными в Инструкции по эксплуатации.

Освещение

- Освещение включается в помощью кнопки "☀". Включение происходит мгновенно, отключение – постепенно.
- Освещение может включаться автоматически (с помощью микроэлемента на подносе) или вручную (с помощью кнопки).

Чтобы перейти с одного режима на другой, продержите нажатой кнопку "☀" в течение двух секунд.

Переход с ручного режима на автоматический сигнализируется тройным миганием светодиода 1.

Переход с автоматического режима на ручной сигнализируется тройным миганием светодиода 6.

Чистка и техническое обслуживание

Для удаления фильтров из их пазов нажмите на устройства крепления. Чистку фильтров можно производить в посудомоечной машине (см. примечания) или погружением в горячую воду в течение необходимого времени для растворения жиров, либо, по желанию пользователя, с помощью специальных растворителей жиров (предотвращая от их попадания неметаллические части фильтра). После очистки фильтр следует высушить.

Примечание: Чистка в посудомоечной машине с применением агрессивных моющих средств может привести к потемнению металлической поверхности

фильтра, что не влияет на эффективность его работы.

Внимание! Очистка фильтров должна производиться, как минимум, один раз в месяц, в зависимости от интенсивности использования вытяжки.

Необходимо учитывать, что даже в отключенном состоянии при приготовлении пищи на вытяжке и фильтрах осаждаются жиры.

Чистка корпуса вытяжки

Для чистки корпуса вытяжки рекомендуется использовать мыльный раствор, нагретый до температуры, приблизительно, 40°C. Чистка производится мягкой тряпкой, смоченной в мыльном растворе. Особенно тщательно рекомендуется промывать узкие пазы. После очистки корпус высушивается тряпкой, не оставляющей волокон.

Внимание!

- * Ни при каких обстоятельствах не используйте металлические губки и другие абразивные средства, которые могут повредить поверхность вытяжки.
- * Не царапайте вытяжку острыми и твердыми предметами, типа ножей, ножниц и т.д.

Фильтр из активированного угля

- * Перед установкой фильтров из активированного угля следует предварительно демонтировать металлические фильтры.
- * Для установки фильтров совместите задние ножки каждого фильтра с креплением, предусмотренным для них на защитной решетке. Поверните фильтр вверх до закрепления с помощью передней защелки на решетке (рис. 5).
- * Срок эксплуатации фильтров из активированного угля составляет от трех до шести месяцев в зависимости от интенсивности использования.
- * Фильтры из активированного угля не чистятся и не восстанавливаются. Израсходованные фильтры следует заменить на новые.
- * Для замены фильтров следуйте указаниям по установке в обратном порядке.

Instructions for use

To achieve better extraction, we recommend switching on the extractor a few minutes before starting to cook (3 - 5 minutes) so that the air flow is continuous and stable when extracting the fumes.

Likewise, keep the extractor switched on for a few minutes when cooking is complete to allow all fumes and odours to be expelled.

CNL1

By pressing the button shown in the figure 1-A/B, you will be able to control the functions of the extractor.

Operating settings (Speed)

- Low
- High
- Intensive

Lighting

☀ On // O Off // A Automatic

CNX

By pressing the icons in the electronic panel illustrated in figure 1-C you will be able to control the following functions of the cooker hood:

Operating settings

- 1.-With the Cooker hood at full stop, press the icon "⏸" one time to start in first speed.
- 2.-To increase speed gradually, press the icon "⏸" as many times as necessary, until maximum speed is set.
- 3.-To set directly the sixth speed (maximum speed) with the cooker hood at any lower speed or at full stop, hold down the icon "⏸" for 1.5 seconds.
- 4.-The sixth speed is timed, so the cooker hood will automatically revert to the fifth speed after ten minutes.
- 5.-To reduce the speed gradually, press the icon "⏸" as many times as needed.
- 6.-To turn off the cooker hood directly at any speed, keep the icon "⏸" pressed for 1.5 seconds.

Programming stop delay timer:

1.- Stop Delay Timer Mode:

- a.Open Tray with motors switched on or off
- b.Maintain "⏸" key pressed until motors passes to the 6th speed, and all LEDs flicker quickly.

2.- Programming Timer:

- a.Press "⏸" or "⏸" key to select aspiration time. Each LED represents 5 minutes of operating time. The maximum operating time is 30 minutes (6 LED switched on).
- b.After 5 seconds of pressing "⏸" or "⏸" key, LED lights start flickering slower (Stop delay timer Mode).
- c.In stop delay timer Mode, speeds can be adjusted by pressing "⏸" or "⏸".keys.

3.- Cancellation of Stop Delay Timer:

- a.Maintain "⏸"key pressed until the motors switch off, or close the tray.

Stop delay timer Mode, is compatible with the options of Manual or Automatic illumination.

Lighting

You can choose between manual or automatic lighting:

- Manual lighting consists of controlling the lights by pressing the icon "☀".
- Automatic lighting consists of controlling the lights by pulling and pushing the cooker hoods handle.

Manual or automatic lighting can be set by pressing the icon "☀" for 2 seconds.

The switch from manual mode to automatic mode is indicated through three flashes of LED light of speed 1.

The switch from automatic to manual mode is indicated through three flashes of LED light of speed 6.

In both cases, lights switch on instantaneously and dim off progressively.

Cleaning and maintenance

Before carrying out any cleaning or maintenance activities, ensure that the extractor is disconnected from the mains.

To carry out cleaning and maintenance, follow the Safety Instructions.

There is a fire risk if cleaning is not carried out in accordance with the instructions.

English

Filter cleaning

To withdraw the filters from their locations release the anchoring points. Clean the filter, either by putting it in the dishwasher (see notes) or leaving it standing in hot water to simplify the removal of grease or, if wished, by means of special sprays (protecting the non metallic parts). Once clean, leave it to dry.

Notes: cleaning in the dishwasher with aggressive detergents may blacken the surface of metallic parts, without this affecting its gas retaining properties.

N.B. The filter must be cleaned at least once a month depending on how often the extractor is used. It must be remembered that grease is deposited in the extractor when cooking, whether it is switched on or not.

Cleaning of the extractor body

The use of warm (40°C approx.) soapy water is recommended. A cloth moistened in this water is used for cleaning the extractor, paying special attention to the grids. Afterwards, dry it using a lint-free cloth.

Note:

- * Never use metallic scouring pads or abrasive products that could damage the surface.
- * Do not use scrapers with metallic surfaces such as knives, scissors etc.

Activated charcoal filter

- * To install the charcoal filters it is necessary to firstly remove the metallic grease filters.
- * In order to fix them they will be coincide the later sideburns of each filter in the anchorage anticipated for it in the security grid doing them to tilt upwards until its fixation with the frontal eyelash of the same one (Fig.5).
- * The carbon filters last from three to six months depending on the particular conditions of use.
- * The activated carbon filters can neither be washed nor regenerated. Once they are exhausted, they must be changed.
- * To replace used filters with new ones, withdraw the old ones in the reverse order to that of installation.

Changing Bulbs

- * Firstly it is important that the mains are disconnected, and ensure the bulbs that are to be replaced are not hot.
- * Remove the light lens to expose the extractable lamps.
- * The maximum bulbs power is 20W.

Technical Information

Dimensions Width = 600 // 900mm
 Depth = 300 mm
 Height = 343 mm

Electrical characteristics:

REFER TO RATING PLATE (Fig. 3B)

Installation

To fix the cooker hood please choose one of the following options:

a) Fixing to the upper part of the furniture:

Figure 3A must be used where the position of the holes is indicated.

b) To the internal side of the furniture (without brackets):

When the body hood fits within the furniture, fasten with two screws on each side from the inside of the body hood, using their side holes (Fig. 6A).

c) Fixing to the internal laterals of the furniture (with brackets):

- 1.-Screw two screws to each side of the furniture interior following figure 6 instructions (A or B depending on the model and the width of furniture). Leave them 3 mm loose for adjustment.
- 2.-Screw the provided brackets to the top part of the hood, keeping the internal furniture width.
- 3.-Hold and rise the hood until the slots of their brackets fit in the screws (step 1) of the furniture.
- 4.-Keeping the appliance hold, push it towards furniture's bottom until screws fits into a stable position inside the slots.
- 5.-Rise the hood a little until a definitive position is obtained and tight the loosen four screws to the brackets.

Описание прибора (рис. 1):

- A** Органы управления мотором с выбором трех скоростей (CNL1).
- B** Выключатель освещения, не связанный с мотором.
- C** Электронная панель выбора шести скоростей и освещения (CNX).
- D** Галогенное освещение.
- E** Фильтры над зоной приготовления пищи с упрощенной системой демонтажа для очистки
- F** Съёмный элемент, увеличивающий площадь улавливания газов.
- G** Место возможной установки фильтра из активированного угля (рис. 5)
- H-I** Противовозвратные пластины, устанавливаемые на выходе путем совмещения краев пластин с подготовленными для установки отверстиями (рис. 4)

Инструкции по эксплуатации

В целях лучшего всасывания рекомендуется включать вытяжку за 3-5 минут до начала приготовления пищи. Это создаст непрерывный и стабильный поток воздуха к моменту всасывания. Точно также, рекомендуется оставить вытяжку включенной в течение нескольких минут после окончания приготовления пищи для того, чтобы гарантировать полное удаление дымов и запаха за пределы помещения.

CNL1

Управление вытяжкой осуществляется с помощью органов управления, показанных на рисунке 1-A/B.

Скорость

- Низкая
- Высокая
- Интенсивная

Освещение

☞ Включено // ○ Отключено // А Освещение включается автоматически

CNX

С помощью электронной панели, показанной на рисунке 1-С производится управление следующими функциями вытяжки:

- 1.- При неработающей вытяжке нажать "⊕" для запуска на первой скорости.
- 2.- Для постепенного увеличения скорости нажать кнопку "⊕", необходимое число раз вплоть до максимального значения.
- 3.- Для перехода к шестой скорости при отключенной вытяжке или с любой другой скорости продержать кнопку "⊕" нажатой в течение 1,5 секунды.
- 4.- Время работы на шестой скорости ограничено: вытяжка автоматически вернется к пятой скорости через десять минут.
- 5.- Для постепенного снижения скорости нажать кнопку "⊖", необходимое число раз.
- 6.- Для отключения вытяжки с любой скорости продержать нажатой кнопку "⊖" в течение 1,5 секунд.

Программирование прерывания отсрочки таймера:

1.- Режим прерывания отсрочки таймера:

- a. Открыть контейнер, где расположен переключатель двигателя вкл /выкл.
- b. Удерживайте нажатой кнопку "⊕" до достижения двигателем 6-й скорости и все лампочки индикации быстро замигают.

2.- Программирование таймера:

- a. Нажмите клавишу "⊖" или "⊕" для выбора желаемого времени.. Каждый индикатор занимает 5 минут рабочего времени.. Максимальное рабочее время составляет 30 минут (6 активированных индикаторов по 5 минут каждый).
- b. После пятисекундного нажатия клавиши "⊖" или "⊕", световая лампочка режима «Старт» замигает медленно (Остановка режима прекращения отсрочки времени).
- c. При прерывании отсрочки запуска таймера, скорости могут быть вновь установлены нажатием клавиш "⊖" или "⊕".

Русский

Уважаемый пользователь!

Поздравляем Вас с удачным выбором. Мы уверены, что этот современный, практичный и функциональный прибор, изготовленный из материалов высшего качества, полностью удовлетворит Ваши потребности.

Прежде чем приступить к использованию кухонной вытяжки, просим Вас внимательно ознакомиться с содержанием настоящего РУКОВОДСТВА ПО ЭСПЛУАТАЦИИ. Это позволит использовать прибор с максимальной отдачей и разрешить все возможные мелкие неполадки в работе, исключив неисправности, связанные с неправильным обращением.

Сохраните это руководство, оно может пригодиться Вам в будущем и облегчит работу с прибором другим людям.

Меры безопасности

* Прежде чем включить прибор в первый раз, внимательно ознакомьтесь с правилами установки и подключения к сети.

* Этот прибор не предназначен для использования людьми (включая детей) с ограниченными физическими, психическими или сенсорными способностями. Он также не должен использоваться людьми, которые не имеют опыта обращения с подобными приборами или которые не знакомы с прибором, за исключением тех случаев, когда они находятся под присмотром человека, который заботится об их безопасности.

* Не разрешайте детям играть с аппаратом.

* Никогда не тяните за шнур, чтобы выключить прибор из сети.

* Не включайте прибор, если шнур поврежден или если имеются заметные повреждения на в зоне пульта управления прибором.

* Если вытяжка перестанет работать или будет работать неправильно, сразу же отключите ее от сети и свяжитесь с Центром технического обслуживания.

* Не оставляйте зажженными газовые конфорки без посуды под вытяжкой.

* Не допускайте скопления жира на поверхности вытяжки, особенно на фильтре. ЭТО МОЖЕТ ПРИВЕСТИ К ПОЖАРУ.

* Не обжигайте блюда под вытяжкой.

* Перед установкой вытяжки ознакомьтесь с действующими нормативами и положениями, регулирующими вывод воздуха и дыма.

* Прежде чем подключить прибор к сети удостоверьтесь в том, что напряжение и частота электропитания в сети соответствует значениям, указанным на табличке с характеристиками прибора, расположенной на внутренней стороне вытяжки.

* Если вытяжка имеет штепсель, он должен оставаться доступным. В противном случае требуется установить многополюсный выключатель с минимальным расстоянием между контактами 3 мм.

* Воздух не должен скапливаться в дымоходе, а отработанный воздух попадать в виде дыма с аппараты, содержащие отработанный газ или другое топливо. Помещения, в которых наряду с вытяжкой работают приборы, использующие иной вид энергии, помимо электрической, должны оборудоваться адекватной вентиляцией.

* При очистке внутренних деталей вытяжки рекомендуется использовать перчатки и соблюдать предосторожности.

* Вытяжка, которую Вы приобрели, предназначена только для домашнего использования в целях очищения и удаления газов, образовавшихся в процессе приготовления пищи. Использовать вытяжку не по назначению опасно. Ответственность за такое использование возлагается на пользователя.

* Для какой-нибудь чинить, включая грамматический определенный член замена яние) от грамматический определенный член едок он быть должным идти к грамматический определенный член Служба яние) от квалифицировать Технический Уход закрытый, всегда using ставить или класть обратно на место первоначальный. Ремонт и модификации, произведенные другими лицами, могут привести к повреждению прибора или опасному нарушению его работы. Изготовитель снимает с себя ответственность за неправильное использование прибора.

The lower part of the extractor must be installed a minimum height of 60 cm above the hob for electric cookers and 65 cm for gas cookers. (If the installation instructions of a gas cooker indicate a greater distance this must be observed.

When the extractor is working at the same time as other non-electrical cooking equipment, the outlet air pressure must not exceed 4 Pa (4 x 10⁻⁵ bar).

To achieve optimum performance the length of the outlet hose should not exceed 4 meters, or include more than two 90° angles (elbows).

Although venting to the outside is recommended, activated carbon filters may be used, which allow the gas to be returned to the kitchen through the outlet pipe.

CAUTION: Accessible parts may become hot when it is used with cooking appliances.

If you wish to exchange the front for one matching the kitchen units, follow the following instructions (Fig. 2):

- * Withdraw the movable group.
- * Remove the screws (T) that support the front
- * Install the new front fixing it with the same screws that held the old one.

If something does not work

Before seeking technical assistance carry out the following checks first:

Defect	Possible cause	Solution
The extractor does not work	The cable is not connected	Connect the mains cable
	No current is reaching the plug	Revise/repair the electricity circuit
The extractor does not blow enough or vibrates	Filter saturated with grease	Clean or substitute filter
	Outlet obstructed	Eliminate obstructions
	Inadequate air conduit	Contact the installer and follow instructions of this manual
The lamps do not light	Lamp broken	Exchange the bulb
	Lamp loose	Tighten bulb

English

Special U.K. Requirements

Height above gas hob: 75 mm minimum.
NEVER PLACE THE COOKER HOOD OVER AN EYE-LEVEL GRILL.

This appliance must be connectec by a competent person, using fixed wiring via a DOUBLE POLE SWITCHED FUSED SPUR OUTLET.

Electrical connection

We recommend that the appliance is connected by a qualified electrician, who is a member of the N.I.C.E.I.C. and who will comply with the I.E.E. and local regulations. Should the colour of the wires in the mains lead for the appliance not correspond with the coloured markings identifying the terminal in your spur box proced as follows:

* The wire which is coloured blur must be connected to the marked N (Neutral) or coloured Black.

* The wire which is coloured brown must be connected to the marked L (Live) or couloured Red

* Where avialable (see installation), the wire which is coloured yellow/green must be connected to the market \perp or coloured Yellow/Green.

If the cooker hood is installed for use above a gas appliance then the provision vor ventilation must be in accordance with the Gas Safety (Installation & Use) Regulations 1984 and the relevant Building Regulations. Detailed recommendations are contained in the following British Standard Codes of Practice BS6172, BS5440 and BS6891 Current Edition.

TEKA INDUSTRIAL, S.A. reserves the right to make corrections in its appliances wherever it considers these necessary or useful, without harming their essential features.

Special Australia Requirements

* This appliance is not intended for use by young children or infirm persons without supervision.

* Young children should be supervised to ensure that they do not play with the appliance.

This apparatus has the marked GEE in conformity with Standard 2002/92/EC of the European Parliament and the Council about remainers of electrical en electronic apparatuses. The correct elimination of this product avoids negative consequences for the market and the health.

Symbol  (In the product or in the documents that are included with it), indicates that it's not possible to be treated like domestic remainder. It's necessary to give it in a collection point to recycle electrical and electronic apparatuses. Get rid of it in accordance with the environmental norms for remainders elimination. In order to obtain detailed information about the treatment, recovery or recycling of this product, put yoursele in contact with the city council, with the elimination service of urban remainder or with the store where you acquired the product.

Jeśli coś nie działa

Przed zwróceniem się do obsługi serwisowej, sprawdzić poniżej wymienione punkty:

USTERKA	MOŻLIWY POWÓD	ROZWIĄZANIE
Wyciąg nie działa	Przewód sieci nie jest podłączony	Podłączyć przewód do sieci
	Nie dochodzi napięcie do wtyczki	Sprawdzić/naprawić sieć elektryczną
Wyciąg nie ssie wystarczająco albo wpada w drgania	Filtr zapełniony tłuszczem	Wyczyścić lub zmienić filtr
	Zatkany przewód odprowadzający powietrze	Usunąć zatkanie
	Niewłaściwy przewód powietrza	Skontaktuj się z montażystą i przestrzegaj instrukcji tego podręcznika
Żarówki nie zapalają się	Spalone żarówki	Zamienić żarówki
	Nie dokręcone żarówki	Dokręcić żarówki

Te urządzenie posiada oznaczenie CE zgodne z Dyrektywą Europejską 2002/96/EC oraz z Radą w sprawie zużytych urządzeń elektrycznych i elektronicznych (RAEE). Prawidłowe złomowanie tego urządzenia przyczynia się do ograniczenia negatywnego wpływu tego produktu na środowisko i zdrowie.

Symbol  umieszczony na produkcie lub na dotyczących do niego dokumentach oznacza, że ten produkt nie jest klasyfikowany jako odpad z gospodarstwa domowego. Urządzenie należy oddać w odpowiednim punkcie zbiorczym przeznaczonym do uzdatnienia komponentów urządzeń elektrycznych i elektronicznych. Urządzenie należy złomować zgodnie z przepisami ochrony środowiska eliminacji odpadów.

Dla uzyskania bardziej szczegółowej informacji na temat przerabiania, odzyskiwania i uzdatnienia tego produktu, należy skontaktować się z urzędem miasta, z przedsiębiorstwem eliminacji opadów miejskich lub w sklepie, w którym produkt został zakupiony.

TEKA INDUSTRIAL, S.A. zastrzega sobie prawo wprowadzić w swoich urządzeniach korekcji, jeśli uwzględni je jako potrzebne lub praktyczne, bez ujmy dla ich podstawowych charakterystyk.

Polski

Wymiana żarówek

- * Usuwając szklaną osłonę żarówki staną się widoczne.
- * Działaj ostrożnie: upewnij się, że wyciąg jest odłączony od sieci i że żarówki które należy wymienić nie są gorące.
- * Używaj żarówek o maksymalnej mocy 20W.

Informacja Techniczna

Wymiary Szerokość = 600 // 900 mm
Głębokość = 300 mm
Wysokość = 343 mm

Charakterystyki elektryczne:
PATRZ NA TABLICZKĘ ZNAMIONOWĄ
(Rys.3B):

Montaż

Do montażu wyciągu w meblach, należy wybrać jedną z poniższych opcji:

- Do górnej części mebla:
Należy użyć wymiary z rysunku 3A, gdzie są wskazane pozycje otworów przelotowych.
- Do wewnętrznej ścianki zabudowy (bez wykorzystania zaczepów):
Jeśli obudowa okapu styka się bezpośrednio ze ściankami zabudowy, urządzenie należy przykręcić od wewnątrz, bezpośrednio do ścianek zabudowy, wykorzystując boczne otwory montażowe (Rys.6A).
- Do wewnętrznych stron mebla (wykorzystując zaczepy):
 - Wkręcić 2 śruby wewnątrz każdej strony mebla, używając wymiaru z rysunku 5 (A-B). Następnie odkręcić je ok. 3mm.
 - Przykręcić do górnej części wyciągu dostarczone kątowniki, dopasowując je do wewnętrznej szerokości mebla.

3.-Wsunąć pionowo wyciąg od dolnej części mebla aż do momentu, kiedy śruby mebla dopasują się do otworów kątowników.

4.-Podtrzymując wyciąg, popchnąć go do końca mebla aż do momentu, kiedy śruby zostaną dopasowane w stałej pozycji wewnątrz otworów.

5.-Podnieść wyciąg do ostatecznej pozycji i dokręcić wszystkie śruby kątowników.

Dolna powierzchnia wyciągu powinna znajdować się, co najmniej 65 cm nad palnikami gazowymi, lub 60 cm nad palnikami elektrycznymi. Jeśli instrukcje montażu kuchni gazowych nakazują większą odległość, należy tego przestrzegać.

Kiedy uruchamia się wyciąg kuchenny wraz z innymi urządzeniami nie zasilanymi energią elektryczną, ciśnienie powietrza na wyjściu nie może przekraczać 4 Pa (4x10 bar).

Aby uzyskać optymalną wydajność, długość przewodu odprowadzającego powietrze, nie powinien być dłuższy niż CZTERY metry i nie powinien posiadać więcej jak dwa kolanka 90°.

W przypadku braku możliwości odprowadzania oparów na zewnątrz, można zainstalować filtry z węgla aktywnego, które pozwalają na powrót filtrowanych oparów do kuchni przez przewód wyjściowy.

UWAGA: Dostępne części mogą się nagrzewać, gdy jest używany z urządzenia do gotowania.

Jeśli istnieje potrzeba wymiany oryginalnego frontu na inny pasujący do mebli kuchennych, postępuj zgodnie z poniższym opisem (Rys.2):

- * Wyjmij zespół.
- * Odkręć śruby (T) mocujące listwę ozdobną.
- * Zainstaluj nową listwę mocując ją w taki sam sposób jak tą, która została wymieniona.

Français

Cher Client,

Félicitations pour votre choix. Nous sommes sûrs que cet appareil, moderne, fonctionnel et pratique, qui a été construit avec des matériaux de première qualité, vous satisfera pleinement.

Avant d'utiliser la hotte pour la première fois, nous vous prions de lire toutes les sections de ce MANUEL D'INSTRUCTIONS afin d'obtenir le rendement maximum de l'appareil et d'éviter des pannes qui pourraient être causées par un usage incorrect, il pourra aussi vous résoudre quelques petits problèmes.

Conservez ce manuel car il vous donnera des informations utiles à tout moment en ce qui concerne votre hotte, et facilitera son usage par d'autres personnes.

Instructions de sécurité

* Avant la première mise en service, veuillez observer attentivement les instructions d'installation et de branchement.

* Cet appareil ne peut pas être utilisée par des personnes (y compris des enfants) avec des capacités physiques, sensorielles ou mentales limitées ou manquant d'expérience et/ou de connaissances, à moins qu'elles soient surveillées par une personne responsable de leur sécurité où qu'elles aient reçu des instructions de la part de cette personne sur comment utiliser l'appareil.

* Les enfants doivent être surveillés afin d'éviter qu'ils ne jouent pas avec l'appareil.

* Ne tirez jamais sur le câble pour débrancher la hotte. Débranchez-la en tirant sur la fiche.

* Ne faites pas fonctionner la hotte si le câble du courant électrique est détérioré ou si l'appareil présente des signes de détérioration visibles sur la zone des commandes.

* Si la hotte arrête de fonctionner ou si elle fonctionne de façon anormale, déconnectez-la du courant électrique (en la débranchant) et communiquez-le au Service d'Assistance Technique.

* Ne laissez pas les brûleurs à gaz allumés sous la hotte si aucun récipient n'est posé dessus.

* Ne laissez pas la graisse s'accumuler. Sur aucune partie de la hotte et tout spécialement sur le filtre. CELA POURRAIT PROVOQUER UN INCENDIE.

* Ne faites pas flamber d'aliments sous la hotte.

* Avant d'installer cette hotte, consultez les Réglementations et les dispositions locales en vigueur en ce qui concerne la normative en vigueur sur l'air et les fumées.

* Avant de connecter la hotte au courant électrique, vérifiez que la tension et la fréquence du réseau correspondent à celles qui sont indiquées sur l'étiquette de caractéristiques située à la partie inférieure de celle-ci.

* Dans les caissons à piquet esta ought créature faisable, ou installer une intervertirde encoche omnipolar, à une rupture plus petit dans – entre influences de 3 mm.

* L'air ne doit pas être déchargé à l'aide d'un tuyau utilisé auparavant pour évacuer les fumées des brûleurs à gaz ou à d'autres combustibles. La pièce doit être pourvue d'une ventilation adéquate si on utilise en même temps la hotte et d'autres appareils alimentés par une énergie autre que l'énergie électrique.

* Nous vous recommandons d'utiliser des gants et de prendre toutes les précautions nécessaires au moment de nettoyer l'intérieur de la hotte.

* Votre hotte est destinée à l'usage domestique et doit servir uniquement à l'extraction et à la purification des gaz provenant de la préparation des aliments. Si vous l'employez pour d'autres usages, il faudra le faire sous votre responsabilité. Cela peut être dangereux.

* Pour toute réparation, adressez-vous au Service d'Assistance Technique qualifié le plus proche, et utilisez toujours des pièces de rechange d'origine. Les réparations ou les modifications réalisées par un autre personnel peuvent occasionner des dommages ou un mauvais fonctionnement à l'appareil, mettant en danger votre sécurité. Le fabricant n'est pas responsable des dommages causés par un mauvais usage de l'appareil.

Français

Description de l'appareil (Fig. 1)

- A** Commande du moteur permettant de sélectionner 3 positions (CNL1).
- B** Interrupteur d'éclairage indépendant du fonctionnement des moteurs.
- C** Le panneau électronique permet le choix de six vitesses et la commande de la lumière (CNX).
- D** Éclairage à l'aide de lampes halogènes.
- E** Filtrés situés sur la zone de cuisson, facilement extractibles pour leur lavage.
- F** Ensemble extractible permettant une plus grande surface de captage des gaz.
- G** Possibilité d'incorporer des filtres à charbon actif dans la grille de sécurité (Fig. 5).
- H-I** Ailettes anti-retour qui seront placées dans la bouche de sortie, en insérant leurs extrémités dans les orifices prévus à cette fin (Fig. 4).

Instructions d'usage

Pour obtenir une meilleure aspiration, nous vous recommandons de mettre la hotte en marche quelques minutes avant de cuisiner (entre 3 et 5 minutes) pour que le flux d'air soit stable et continu au moment d'aspirer les fumées.

De la même façon, maintenez la hotte en fonctionnement quelques minutes après avoir fini de cuisiner afin que les fumées et les odeurs soient totalement entraînées vers l'extérieur.

CNL1

En appuyant sur la commande indiquée sur la figure 1-A/B, vous pourrez contrôler les fonctions de la hotte.

Différents types de réglages (Vitesse)

- Moyenne
- Maximum
- Intensive

Eclairage

☞ Allumé // O Eteint // A Automatique

CNX

En pressant sur les icônes situés sur le panneau de commande électronique illustré par la figure 1 - C vous pouvez contrôler les fonctions suivantes de la hotte.

Différents types de réglages

- 1.-Avec la hotte en arrêt total, appuyez sur l'icône "⊕" une seule fois pour lancer la hotte en première vitesse.
- 2.-Pour augmenter la vitesse graduellement, pressez l'icône "⊕" autant de fois nécessaire, pour atteindre la vitesse maximale.
- 3.-Pour lancer directement la sixième vitesse (vitesse maximale) avec la hotte fonctionnant à n'importe quel vitesse, veuillez rester appuyer 1.5 secondes sur l'icône "⊕".
- 4.-Le fonctionnement de la sixième vitesse est limitée à 10 minutes, au bout de 10 minutes, la vitesse passe automatiquement à la cinquième vitesse.
- 5.-Pour baissé la vitesse graduellement, pressez sur l'icône "⊖" autant de fois nécessaire.
- 6.-Pour arrêter le fonctionnement de la hotte fonctionnant à n'importe qu'elle vitesse, reste appuyer sur l'icône "⊖" pendant 1.5 secondes.

Fonctionnement temporisé:

- 1.- **Mode de fonctionnement temporisé:**
 - a.Ouvrir le plateau avec les moteurs éteints ou en marche.
 - b.Maintenir la touche "⊕" enfoncée jusqu'à ce que les moteurs passent à la 6^e vitesse et que tous les voyants clignotent de façon intermittente rapide.
- 2.- **Programmation du temps de fonctionnement:**
 - a.Appuyer sur la touche "⊖" ou "⊕" pour sélectionner le temps de temporisation. Chaque voyant correspond à 5 minutes de fonctionnement. Le temps maximal de fonctionnement est de 30 minutes (6 voyants allumés).
 - b.5 secondes après la dernière pulsation de la touche "⊖" ou "⊕", le clignotement des voyants devient intermittent lent (mode temporisé).
 - c.En Mode temporisé, la vitesse des moteurs peut être réglée en appuyant sur la touche "⊖" ou "⊕".

3.- Anulowanie timera:

a.Naciskać przycisk "⊖" do momentu aż silniki wyłączą się lub zamkną szufladę wyciągu.

W trybie timer oświetlenie można włączyć ręcznie (naciskając odpowiedni przycisk) lub automatycznie (wysuwając szufladę wyciągu).

Oświetlenie

- Oświetlenie działa za pomocą przycisku „☞”; zapala się szybko, lecz gaśnie stopniowo.
- Opcję oświetlenia automatycznego (która włącza się za pomocą wyłącznika umieszczonego na panelu), albo ręcznego (która włącza się za pomocą przycisku), można zamienić utrzymując naciśnięty przycisk "☞" przez dwie sekundy.

Przejsie z działania Ręcznego na Automacyjny sygnalizuje się przez 3 mrugnięcia LED 1.

Przejsie z działania Automacyjnego na Ręczny sygnalizuje się przez 3 mrugnięcia LED 6.

Czyszczenie i konserwacja

Przed przystąpieniem do czyszczenia należy upewnić się, czy urządzenie jest odłączone od zasilania.

Przestrzegać instrukcji i wskazówek dotyczących bezpieczeństwa.

Jeżeli prace konserwacyjne nie są przeprowadzane zgodnie z instrukcją, może wystąpić RYZYKO POŻARU!

Czyszczenie filtrów

Aby wyjąć filtry z umocowania należy uwolnić zapadkę blokującą. Można je umyć w zmywarce do naczyń (patrz Uwagi) lub poprzez namoczenie w gorącej wodzie, pozostawiając je na tak długo aż zostanie usunięty tłuszcz; dopuszczalne jest stosowanie specyficznych środków czyszczących w sprayu (chroniąc części nie metalowe). Po umyciu wytrzeć do sucha.

Uwagi: Niektóre agresywne środki myjące używane w zmywarkach mogą odbarwić metalową powierzchnię filtra na czarno; nie ma to jednak wpływu na prawidłowe zatrzymywanie tłuszczu.

Uwaga: Filtry należy czyścić, co najmniej raz na miesiąc, w zależności od czasu używania wyciągu.

Należy wziąć pod uwagę, że podczas gotowania osiadają tłuszcze na wyciągu i na filtrze, nawet kiedy wyciąg nie działa.

Czyszczenie obudowy wyciągu

Zalecane jest mycie miękną szmatką namoczoną w wodzie o temp. ok. 40°C z dodatkiem płynu do mycia naczyń. Przy myciu, zwracając specjalną uwagę na szpary. Po umyciu wytrzeć do sucha szmatką, która nie pozostawia kłaczek.

Uwaga:

- * Nie używać nigdy metalizowanych gąbek ani środków ściernych do mycia, które mogłyby uszkodzić powierzchnię obudowy.
- * Nie skrobać ostrymi narzędziami, jak np. noże, nożyczki, itp.

Filtr z węgla aktywnego

- * Aby umieścić filtry z węgla aktywnego, należy najpierw zdemontować filtry metalowe.
- * Aby je umocować należy naprowadzić tylne wpusty każdego filtra w przewidziane do tego otwory w siatce zabezpieczającej, poruszając filtrem do góry aż zostanie umocowany swoją zapadką czołową (Rys.5).
- * Żywotność filtrów z węgla aktywnego wynosi od 3-6 miesięcy, w zależności od użytkowania.
- * Filtrów z węgla aktywnego nie można myć ani regenerować. Zużyty filtr należy wymienić na nowy.
- * Aby wymienić zużyte filtry na nowe, należy postępować odwrotnie jak przy ich montażu.

Polski

Opis urządzenia (Rys. 1)

- A** Przyciski silnika pozwalające na wybór trzech prędkości (CNL1).
- B** Wyłącznik oświetlenia niezależny od działania silników.
- C** Panel elektroniczny pozwalający na wybór sześciu prędkości i oświetlenia (CNX).
- D** Oświetlenie za pomocą żarówek halogenowych.
- E** Filtry umieszczone nad obszarem gotowania, łatwo wysuwalne do ich umycia.
- F** Wysuwana część wyciągu, która pozwala na większą powierzchnię wychwytywania oparów.
- G** Możliwość inkorporacji filtrów z węgla aktywnego (Rys. 5).
- H-I** Zawór zwrotny zapobiegający wstecznego przepływu oparów, który umieszcza się przy wylocie mocując jego końce w otworach do tego przewidzianych (Rys. 4).

Instrukcje użytkownika

Aby uzyskać lepsze ssanie, zaleca się włączyć wyciąg kilka minut przed rozpoczęciem gotowania (3 do 5 minut); w ten sposób tworzy się stabilny i jednolity ciąg powietrza jeszcze przed powstaniem oparów. Zaleca się również pozostawienie wyciągu włączonego przez kilka minut po zakończeniu gotowania, co umożliwi wydychanie na zewnątrz wszelkich oparów i zapachów.

CNL1

Naciskając przycisk pokazany na rysunku 1-A/B, można kontrolować funkcje wyciągu.

Prędkość

- Niska
- Wysoka
- Intensywna

Oświetlenie

☒ Zapalony/O Zgaszone//A Automatycznie

CNX

Naciskając na panelu elektronicznym figurę 1-C można kontrolować następujące funkcje wyciągu:

- 1.- Przy wyłączonym wyciągu, naciskając przycisk "⊕" aby go uruchomić na 1-szą prędkość.
- 2.- Do stopniowego przyspieszenia prędkości, naciskać przycisk "⊕" tyle razy ile potrzeba aż do momentu osiągnięcia maksymalnej prędkości.
- 3.- Aby wybrać bezpośrednio 6-tą prędkość, kiedy wyciąg jest zatrzymany lub z jakąkolwiek niższą prędkością, należy utrzymać przyciśnięty przycisk "⊕" przez 1,5 sekund.
- 4.- 6-ta prędkość jest stopniowana czasowo, dlatego wyciąg po 10-ciu minutach wróci automatycznie na 5-tą prędkość.
- 5.- Do stopniowego zmniejszenia prędkości, naciskać przycisk "⊖" tyle razy ile potrzeba.
- 6.- Aby wyłączyć bezpośrednio wyciąg z jakiegokolwiek prędkości, należy utrzymać przyciśnięty przycisk "⊖" przez 1,5 sekund.

Programowanie czasu pracy okapu:

1.- Tryb timer:

- a. Wysunąć szufladę wyciągu, niezależnie od tego, czy urządzenie jest włączone.
- b. Naciskać przycisk "⊕" do momentu aż silniki osiągną prędkość 6 oraz wszystkie lampki kontrolne będą szybko migać

2.- Programowanie timer:

- a. Naciskać "⊖" lub "⊕", by ustawić żądany czas pracy urządzenia. Jedna lampka kontrolna odpowiada 5 minutom pracy okapu. Maksymalny czas pracy okapu to 30 minut (świeci się 6 lampek kontrolnych).
- b. Po upływie 5 sekund od ostatniego naciśnięcia przycisku "⊖" lub "⊕" lampki kontrolne zaczną wolniej migać (timer został zaprogramowany).
- c. W trybie timer prędkości można zmieniać za pomocą przycisku "⊖" lub "⊕".

3.- Annulation du fonctionnement temporisé:

- a. Maintenir la touche "⊖" enfoncée jusqu'à l'extinction totale des moteurs, ou fermer le plateau.

Le fonctionnement en mode temporisé est compatible avec la sélection manuelle ou automatique de l'illumination.

Eclairage

Vous pouvez choisir entre la fonction éclairage automatique et éclairage manuel:

- L'éclairage manuel consiste de contrôler la lumière en pressant sur l'icone "☒".
- L'éclairage automatique consiste à contrôler l'éclairage en poussant ou en tirant sur le tiroir de la hotte.

Le contrôle du mode de fonctionnement de l'éclairage en automatique ou en manuel se règle en restant appuyer sur l'icone "☒" pendant 2 secondes.

Le changement du mode de fonctionnement en mode manuel ou en mode automatique est indiqué par trois flashes du LED à la vitesse 1.

Le basculement du mode de fonctionnement du mode manuel en mode automatique est indiqué par trois flashes du LED à la vitesse 6. Dans les deux cas, les lumières s'allument instantanément et s'éteignent progressivement.

Nettoyage et entretien

Avant d'effectuer toute opération de nettoyage et d'entretien, assurez-vous que l'appareil est déconnecté du courant électrique. Pour réaliser des tâches de nettoyage et d'entretien, suivez les instructions de Sécurité.

Le risque d'incendie existe au cas où cela le nettoyage ne aurait pas lieu selon les instructions.

Nettoyage du filtre

Pour extraire les filtres de leurs logements, appuyez sur les dispositifs d'enclenchement. Procédez à leur nettoyage, ou bien en les mettant dans le lave-vaisselle (voir observations) ou en les submergeant dans de l'eau chaude le temps nécessaire pour

faciliter l'élimination des graisses, ou, si vous le désirez, au moyen de sprays spécifiques (en protégeant les parties non métalliques). Une fois le nettoyage fini, sécher les filtres.

Observations: Le nettoyage dans un lave-vaisselle avec des détergents agressifs peut noircir la surface métallique sans pour cela affecter sa capacité de rétention des graisses.

Attention: Le nettoyage des filtres doit être fait au moins une fois par mois, selon l'utilisation de la hotte. On devra tenir compte du fait que, quand on cuisine, il se produit des dépôts de graisse sur la hotte et sur le filtre même si celle-ci n'a pas été mise en marche.

Nettoyage du corps de la hotte

Il est recommandé d'utiliser de l'eau savonneuse à 40°C environ. On utilisera un chiffon humide mouillé avec cette eau pour nettoyer la hotte, en insistant sur les fentes. Ensuite, on séchera en utilisant un chiffon qui ne fera pas de peluches.

Attention:

- * Ne jamais utiliser de tampons métalliques ni de produits abrasifs qui pourraient endommager la surface.
- * Ne pas gratter avec des objets durs tels que des couteaux, des ciseaux, etc.

Filtre à charbon actif

- * Pour mettre en place les filtres à charbon actif, il est nécessaire de démonter au préalable les filtres métalliques.
- * Pour les fixer, faites coïncider les pattes postérieures de chaque filtre avec l'ancrage prévu à cette fin dans la grille de sécurité en les faisant basculer vers le haut jusqu'à leur fixation avec la languette frontale de cette dernière (Fig. 5).
- * La durée des filtres à charbon actif est de trois à six mois, en fonction de l'utilisation.
- * Les filtres à charbon actif ne sont pas lavables ni régénérables. Une fois usés, procédez à leur remplacement.
- * Pour remplacer les filtres à charbon actif usés par des neufs, procédez dans le sens inverse à celui de leur montage.

Français

Remplacement des Lampes

- * Retirez la protection de cristal du spot pour mettre à découvert les lampes extractibles.
- * Observez les précautions suivantes: déconnectez au préalable la hotte du réseau électrique et assurez-vous que les lampes à remplacer ne sont pas chaudes.
- * La puissance maximale des lampes est de 20W.

Information Technique

Dimensions	Largeur = 600 // 900 mm
	Profondeur = 300 mm
	Hauteur = 343 mm

Caractéristiques électriques:
VOIR L'ÉTIQUETTE DES CARACTÉRISTIQUES (Fig. 3B)

Installation

Pour fixer la hotte au meuble choisissez svp une des options suivantes:

- Sur la partie supérieure du meuble:
Vous devez utiliser le modèle de la figure 3A où est indiquée la position des trous traversants.
- Sur les côtés internes du meuble (sans équerres):
Lorsque la carcasse s'ajuste à l'intérieur du meuble, visser avec 2 vis de chaque côté depuis l'intérieur de la carcasse, en utilisant les trous latéraux (figure 6A).
- Sur les côtés internes du meuble (avec des équerres):
 - Vissez 2 vis de chaque côté de l'intérieur du meuble en utilisant les modèles de la figure 6 (A ou B dépendre one les travailler comme mannequin et le largeur de mobilier), puis dévissez-les d'environ 3 mm.
 - Vissez dans la partie supérieure de la hotte les équerres fournies, en les ajustant à la largeur intérieure du meuble.

- Déplacez la hotte verticalement depuis la partie inférieure du meuble jusqu'à emboîter les vis du meuble dans les rainures des équerres.
- Sans lâcher la hotte, poussez-la vers le fond du meuble jusqu'à emboîter les vis en position stable dans les rainures.
- Élevez la hotte jusqu'à sa position définitive, puis resserrez toutes les vis des équerres.

La partie inférieure de la hotte doit être placée à une hauteur minimale de 65cm d'une cuisinière à gaz, et de 60cm d'une cuisinière électrique.
Si les instructions d'installation de la cuisinière à gaz indiquent une distance supérieure, celle-ci doit être respectée.

Lorsque la hotte de cuisine est mise en fonctionnement en même temps que d'autres appareils alimentés par une énergie autre que l'électrique, la pression de sortie d'air ne doit pas être supérieure à 4 Pa (4x10⁻⁵ bar).

Pour obtenir un rendement optimal, la longueur de la tuyauterie d'évacuation extérieure ne doit pas être supérieure à QUATRE mètres, ni avoir plus de deux angles (coudes) de 90°.

Bien qu'il soit recommandé que l'évacuation de gaz se fasse à l'extérieur, il est possible d'installer des filtres à charbon actif permettant que les gaz puissent être renvoyés à la cuisine à travers le tuyau de sortie.

ATTENTION: Les parties accessibles peuvent devenir chaudes quand il est utilisé avec les appareils de cuisson.

Si vous souhaitez remplacer le panneau frontal original par un autre identique à votre meuble, vous devez suivre les instructions suivantes (Fig. 2):

- * Extrayez l'ensemble extractible.
- * Retirez les vis (T) qui fixent le panneau frontal.
- * Installez le nouveau panneau frontal en le fixant de la même façon que celui que vous remplacez.

Polski

Szanowny kliencie!

Gratulujemy wyboru. Jesteśmy przekonani, że te nowoczesne, funkcjonalne i praktyczne urządzenie, wyprodukowane z materiałów pierwszej jakości, spełni wszystkie Wasze wymagania.

Przed pierwszym użyciem wyciągu prosimy uważnie zapoznać się z INSTRUKCJĄ OBSŁUGI, w celu osiągnięcia maksymalnej wydajności tego urządzenia i uniknięcia awarii powstałych w skutek niewłaściwego użytkowania, a ponadto pozwolą one rozwiązać małe usterki.

Przechowywać te instrukcje. Zawarte w niej wskazówki dostarczą Państwu w każdej chwili pożyteczną informację o Waszym wyciągu i ułatwią użytkowanie innym osobą.

Przepisy bezpieczeństwa

* Prace instalacyjne mogą być prowadzone wyłącznie przez uprawnione osoby zgodnie z niniejszą instrukcją

* Urządzenia nie mogą obsługiwać osoby (łącznie z dziećmi) o ograniczonych zdolnościach fizycznych, czuciowych lub umysłowych, osoby nie posiadające doświadczenia i/lub odpowiedniej wiedzy, chyba że są one nadzorowane przez osobę odpowiedzialną za ich bezpieczeństwo lub otrzymały od niej wskazówki dotyczące sposobu korzystania z urządzenia.

* Nie należy pozwolić dzieciom manipulować urządzeniem.

* Przed rozpoczęciem prac instalacyjnych dokładnie zapoznać się z instrukcją.

* Nie wolno odłączać urządzenia od zasilania ciągnąc za przewód zasilający.

* Nie wolno włączać urządzenia w przypadku stwierdzenia jakichkolwiek uszkodzeń przewodu zasilającego.

* W przypadku, gdy urządzenie przestało pracować lub pracuje w sposób odbiegający od normalnego, należy je niezwłocznie wyłączyć i zawiadomić serwis.

* Nie pozostawiać palących się palników ew. Włączonych pól grzejnych bez stojących na nich naczyń. Wysoka temperatura może uszkodzić wyciąg i/lub spowodować pożar.

* Z uwagi na gromadzący się tłuszcz na filtrach metalowych **istnieje niebezpieczeństwo pożaru**. Filtry należy regularnie czyścić (co najmniej raz w miesiącu).

* Nie wolno przygotowywać pod wyciągiem tzw. „Płonących” potraw. Otwarty ogień może uszkodzić wyciąg i/lub spowodować pożar.

* W czasie prac montażowych należy przestrzegać obowiązujących przepisów dotyczących wentylacji i oddymiania pomieszczeń.

* Przed przyłączeniem urządzenia do instalacji elektrycznej należy sprawdzić zgodność napięcia i częstotliwości z danymi na tabliczce znamionowej. Wyciąg powinien być podłączony do gniazdka z uziemieniem.

* W przypadku, gdy urządzenie nie jest wyposażone we wtyczkę, należy zastosować przełącznik wielobiegunowy o odległości pomiędzy kontaktami przynajmniej 3 mm.

* Nie należy odprowadzać oparów przewodami oddymiającymi, które służą do odprowadzania spalin urządzeń nie zasilanych energią elektryczną.

* W przypadku jednoczesnego używania urządzeń grzewczych nie zasilanych energią elektryczną, pomieszczenie musi być odpowiednio wentylowane.

* Zalecamy używanie rękawic podczas czyszczenia wnętrza urządzenia.

* Urządzenie jest przeznaczone do użytku domowego i nie może być używane do innych celów

* W razie konieczności dokonania naprawy należy powiadomić najbliższy punkt serwisowy. Używać wyłącznie oryginalnych części zamiennych. Naprawy dokonane przez osoby nieuprawnione mogą spowodować uszkodzenie urządzenia lub zakłócić jego eksploatację. W żadnym wypadku nie podejmować samodzielnych prób naprawy.

* Urządzenie można używać wyłącznie w stanie zabudowanym w meble kuchenne

Slovak

Keď niečo nefunguje

Skôr, ako by ste sa obrátili na odbornú opravovňu, skontrolujte nasledujúce možnosti:

Chyba	Možná príčina	Riešenie
Odsávač nefunguje. Odsávač pracuje so zníženým výkonom alebo vibruje.	Je odpojená prívodná šnúra. V elektrickej sieti nie je prúd.	Zapojte šnúru do siete. Skontrolujte alebo obnovte dodávku prúdu.
	Vo filtri sa nahromadilo príliš veľa tuku. Zablokovaný vývod.	Vyčistite alebo vymeňte filter. Odstráňte prekážku z vývodu.
Nesvieti svetlo. Chyba Odsávač nefunguje.	Chybná žiarovka. Uvoľnená žiarovka.	Vymeňte žiarovku. Pritiahnite žiarovku.
	Možná príčina	Riešenie
Odsávač pracuje so zníženým výkonom alebo vibruje. Nesvieti svetlo.	Je odpojená prívodná šnúra. V elektrickej sieti nie je prúd.	Zapojte šnúru do siete. Skontrolujte alebo obnovte dodávku prúdu.
	Vo filtri sa nahromadilo príliš veľa tuku. Zablokovaný vývod.	Vyčistite alebo vymeňte filter. Odstráňte prekážku z vývodu.
Odsávač pracuje so zníženým výkonom alebo vibruje. Nesvieti svetlo.	Chybná žiarovka. Uvoľnená žiarovka.	Vymeňte žiarovku. Pritiahnite žiarovku.

Spotrebič je označený značkou CEE v súlade s nariadením Európskeho parlamentu a Rady 2002/92/EC o elektrickom a elektronickom odpade.

Správnym nakladaním s odpadom možno predísť negatívne vplyvu na životné prostredie a zdravie osôb.

Symbol  (na výrobku alebo v priložených dokumentoch) znamená, že tento výrobok nemožno považovať za bežný odpad z domácnosti. Je potrebné dopraviť ho na zberné miesto, určené na recykláciu elektrických a elektronických prístrojov. Likvidácia musí byť v súlade s normami ochrany životného prostredia.

Ak chcete získať podrobnejšie informácie o tom, ako zaobchádzať s týmito výrobkami – či ako ich obnovovať a recyklovať – obráťte sa na mestský, resp. obecný úrad, zberné miesto alebo obchod, v ktorom ste spotrebič kúpili.

Spoločnosť **TEKA INDUSTRIAL, S.A.** si vyhradzuje právo na zmenu a úpravu spotrebičov, ak takýto postup považuje za nevyhnutný a užitočný, bez toho, aby sa tieto zmeny či úpravy dotkli základných črt spotrebičov.

En cas de panne

Avant de solliciter le service de réparations, veuillez effectuer les vérifications suivantes:

PANNE	CAUSE POSSIBLE	SOLUTION
La hotte ne fonctionne pas	Le câble n'est pas connecté au courant	Connecter le câble au courant
	La tension n'arrive pas à la prise	Réviser et réparer le courant électrique
La hotte n'aspire pas suffisamment ou vibre	Filtre saturé de graisse	Nettoyer ou substituer le filtre
	Obstruction du conduit de sortie de l'air	Éliminer les obstructions
	Conduit d'air inadéquat	Contacteur l'installateur et suivre les instructions de ce manuel
Les lampes ne s'allument pas	Lampes fondues	Substituer les lampes
	Lampes dévissées	Resserrer les lampes

Cet appareil porte le symbole du recyclage conformément à la Directive Européenne 2002/96/CE concernant les Déchets d'Équipements Électriques et Electroniques (DEEE ou WEEE). En procédant correctement à la mise au rebut de cet appareil, vous contribuerez à empêcher toute conséquence nuisible pour l'environnement et la santé de l'homme.



Le symbole  présent sur l'appareil ou sur la documentation que l'accompagne indique que ce produit ne peut en aucun cas être traité comme déchet ménager. Il doit par conséquent être remis à un centre de collecte des déchets chargé du recyclage des équipements électriques et électroniques.

Pour obtenir de plus amples détails au sujet du traitement, de la récupération et du recyclage de cet appareil, veuillez vous adresser au bureau compétent de votre commune, à la société de collecte des déchets ou directement à votre revendeur.

TEKA INDUSTRIAL, S.A. se réserve le droit d'introduire sur le matériel les modifications qu'elle jugera nécessaires ou utiles, sans nuire à ses caractéristiques essentielles.

Português

Estimado cliente:

Parabéns pela sua escolha. Temos a certeza de que este aparelho, moderno, funcional e prático, construído com materiais de primeira qualidade, satisfará plenamente as suas necessidades.

Leia todas as secções deste MANUAL DE INSTRUÇÕES antes de utilizar o exaustor pela primeira vez, a fim de obter o máximo rendimento do aparelho e evitar avarias que possam decorrer de um uso incorrecto. A leitura permitir-lhe-á também resolver pequenos problemas.

Guarde este manual. Ele proporcionar-lhe-á informação útil sobre o seu exaustor a qualquer momento e facilitará igualmente o uso do mesmo a outras pessoas.

Instruções de Segurança

* Antes da primeira utilização, devem ser tidas em conta as instruções de instalação e ligação.

* Este aparelho não deve ser utilizado por pessoas (incluindo crianças) com capacidades físicas, sensoriais ou mentais reduzidas, ou falta de experiência ou conhecimento, a menos que tenham sido instruídas do funcionamento do aparelho por uma pessoa responsável pela sua segurança.

* As crianças devem ser supervisionadas de modo a assegurar que não brincam com o aparelho.

* Para desligar o exaustor, puxe a ficha. Não puxe nunca o cabo.

* Não ponha em funcionamento o exaustor se o cabo de alimentação eléctrica estiver deteriorado ou com cortes, ou se o aparelho mostrar indícios de deteriorações visíveis na zona dos comandos.

* Se o exaustor deixar de funcionar, ou o fizer de forma anormal, desligue-o da rede e entre em contacto com o Serviço de Assistência Técnica.

* Nunca deixe queimadores de gás acesos sem nenhum recipiente em cima deles.

* Não permita a acumulação de gordura em nenhuma parte do exaustor, especialmente no filtro, PROVOCA RISCO DE INCÊNDIO.

* Não fazer fogo debaixo do exaustor.

* Antes de instalar este exaustor, consulte os Regulamentos e disposições locais em vigor com respeito à norma em vigor de ar e fumos.

* Antes de ligar o exaustor à rede eléctrica, verifique se a tensão e a frequência da rede são as mesmas que as indicadas na etiqueta de características do exaustor, situada na parte interior do mesmo.

* Na caisson com cavilha esta dever criatura accesible, ou instalar um disjuntor de entalhe onnipotente, com um vários o menor em-tre influências de 3 mm.

* O ar não deve ser evacuado por um tubo de exaustão que esteja a ser utilizado por outros aparelhos de queima ou que utilizem outro tipo de combustível. A dependência deve contar com uma ventilação adequada, quando se utilizar o exaustor simultaneamente com outros aparelhos alimentados por energia diferente da eléctrica.

* Recomendamos a utilização de luvas e tomar todo o tipo de precauções ao limpar o interior do exaustor.

* O seu exaustor destina-se ao uso doméstico e somente para a extracção e purificação dos gases procedentes da preparação de alimentos. A utilização para outros usos é da sua responsabilidade e pode ser perigosa.

* Para qualquer conserto, dirija-se ao Serviço de Assistência Técnica qualificado mais próximo, usando sempre sobresselentes originais. Os consertos ou alterações realizados por outro pessoal podem provocar danos ao aparelho ou um mau funcionamento, pondo em perigo a sua segurança. O fabricante não é responsável pelos danos originados pelo uso inadequado do aparelho.

Výmena žiaroviek

- * Prístup k žiarovkám získate po uvoľnení držiaka filtra.
- * Skontrolujte, či je prístroj odpojený od siete a či žiarovky, ktoré treba vymeniť, nie sú horúce.
- * Žiarovky môžu mať max. Výkon 20 W.

Technické údaje

Rozměry	Šířka = 600 // 900 mm
	Hĺbka = 300 mm
	Výška = 343 mm

Elektrické údaje:

Odkazujeme na štítok s technickými údajmi (obr.3B).

Inštalácia

Pri upevňovaní odsávača si zvolte jednu z nasledujúcich možností postupu:

- a) Pripevnenie k hornej časti kuchynskej linky:
Postupujte podľa obr. 3A, na ktorom sú znázornené príslušné otvory.
- b) Montáž do vnútorného priestoru hornej skrinky (bez montážnych úchytiel):
Telo odsávača zasuňte do hornej skrinky (níka 56 cm) a priskrutkujte 2 skrutky na každej strane k nosnému dnu skrinky (obr.6A).
- c) Montáž do vnútorného priestoru hornej skrinky (s použitím montážnych úchytiel):
 - 1.-Zaskrutkujte dve skrutky do každej strany vnútornej časti skrinky podľa obr. 6 (A alebo B závisia od šírky nábytku.) Asi 3mm nechajte na nastavenie.
 - 2.-Priskrutkujte priložené konzoly k hornej časti odsávača; pritom dodržujte vnútornú šírku skrinky.
 - 3.-Pridržte a zdvihnite odsávač tak, aby sa otvory v konzolách zhodovali s otvormi pre skrutky v skrinke (krok 1).

4.-Odsávač si pridržte a prístroj zasuňte smerom k spodnej časti nábytku tak, aby boli skrutky v otvoroch pevne usadené.

5.-Odsávač ešte trochu zdvihnite, aby ste dosiahli konečnú polohu a potom pevne pritiahnite všetky štyri skrutky

Spodná časť kuchynského odsávača musí byť pripevnená najmenej 60 cm nad rovinou elektrického variča a 65 cm nad rovinou plynového či kombinovaného variča. (Ak výrobca uvádza väčšiu vzdialenosť od plynových horákov, dodržte ju.)

Ak odsávač pracuje súčasne s inými neelektrickými spotrebičmi alebo zariadeniami, odsávanie vzduchu (podtlakové) nesmie byť vyššie ako 4 Pa (4×10^{-5} bar).

Aby odsávač pracoval optimálne, vonkajší vývod výparov nesmie byť dlhší ako ŠTYRI METRE a nesmie mať viac ako dva uhly 90°.

Ak nie je možné odvádzať výpary von, kuchynské odsávače sa dajú vybaviť aktívnymi uhlíkovými filterami, pomocou ktorých sa výpary recyklujú a čistý vzduch sa vracia späť do miestnosti.

UPOZORNENIE: Prístupné časti sa môžu zahriať, ak je používaný s kuchynským vybavením.

Ak si želáte vymeniť čelo spotrebiča za iné, ktoré sa lepšie hodí k vašej kuchynskej linke, postupujte takto (obr. 2):

- * Vytiahnite odnimateľnú časť
- * Uvoľnite skrutky (T), ktoré držia prednú časť
- * Tými istými skrutkami pripevnite novú prednú časť.

Slovak

Osvetlenie

Môžete si vybrať medzi manuálnym a automatickým osvetlením:

- Pri manuálnom ovládaní osvetlenia sa žiarovky zapínajú stlačením tlačidla "☀️".
- Pri automatickom ovládaní osvetlenia sa žiarovky ovládajú prostredníctvom radiaceho panelu odsávača.

Manuálne alebo automatické osvetlenie sa dá nastaviť stlačením tlačidla "☀️" asi na dve sekundy.

Prepnutie z manuálneho osvetlenia na automatické signalizujú tri záblesky svetelnej diódy LED, ktorá je priradená k rýchlosti 1.

Prepnutie z automatického osvetlenia na ručné signalizujú tri záblesky svetelnej diódy LED, ktorá je priradená k rýchlosti 6.

V oboch prípadoch sa osvetlenie zapne okamžite, ale tmavne postupne.

Čistenie a údržba

Predtým, ako sa pustíte do čistenia či údržby odsávača, skontrolujte, či je odpojený od elektrickej siete.

Pri čistení a údržbe postupujte podľa bezpečnostných pokynov.

Existuje riziko požiaru, pokiaľ čistenie nie je vykonané v súfede s pokynmi.

Čistenie filtra

Ak chcete vytiahnuť filter, treba najprv uvoľniť body, v ktorých je prichytený. Na čistenie filtra využite umývačku riadu (pozri poznámky) alebo dajte filter odmočiť do horúcej vody, čo potom zjednoduší odstránenie tuku. Použiť môžete aj rôzne špeciálne spreje (ktoré chránia nekovové časti). Po vyčistení dajte filter oschnúť.

Poznámky: Čistenie v umývačke riadu so súčasným použitím agresívnych čistiacich prostriedkov môže spôsobiť, že kovové časti stmavnú; stmavnutie však nemá vplyv na schopnosť filtra zachytávať plyny.

Pamätajte si: Filter je nutné čistiť aspoň raz za mesiac, v závislosti od frekvencie používania odsávača. Uvedomte si, že tuk sa v odsávači usadzuje pri každom varení, bez ohľadu na to, či je odsávač zapnutý alebo nie.

Čistenie skrinky odsávača

Odporúčame použiť teplú vodu so saponátom (asi 40° C). Namočenou handričkou potom vyčistíte celú skrinku odsávača, avšak dávajte pozor, aby ste nenamočili elektrické vedenie.

Poznámka:

- * Na čistenie nikdy nepoužívajte kovovú drôtenku ani iné hrubé prostriedky, ktoré by mohli poškodiť povrch prístroja.
- * Pri čistení nepoužívajte kovové nástroje, ako napr. nože, nožnice a pod.

Filter z aktívneho uhlia

- * Pri inštalácii filtra z aktívneho uhlia je nutné najskôr odňať kovové filtre na zachytávanie tuku.
- * Aby ste ich upevnili, je nutné prekryť bočnice každého filtra s kotvičkami, ktoré sú pre ne pripravené v bezpečnostnej mriežke, a to tak, že ich nachýlime smerom nahor, až kým ich nespojíme s čelnými príchytkami (obr. 5).
- * Uhlíkový filter má životnosť 3 - 6 mesiacov v závislosti od podmienok používania.
- * Uhlíkový filter sa nedá vyčistiť ani regenerovať. Keď sa vyčerpá jeho absorpčná schopnosť, treba ho vymeniť.
- * V takom prípade starý filter vyberte a postupujte opačne ako v prípade inštalácie.

Descrição do aparelho (Fig. 1)

- A** O controlo do motor permite a selecção de 3 posições (CNL1).
- B** O interruptor de luz é independente dos motores.
- C** O painel electrónico permite a selecção de seis velocidades e o controlo da iluminação (CNX).
- D** A iluminação é feita através de lâmpadas halógenas.
- E** Os filtros localizados sobre a zona de cozinhado podem ser removidos facilmente para a limpeza.
- F** Grupo extraível que permite abranger uma grande área de extracção.
- G** Possibilidade de incorporar filtros de carvão activo na grelha de segurança (Fig. 5).
- H-I** As alhetas anti-retorno são para ser colocadas na saída, aplicando as suas extremidades nos orifícios próprios (Fig. 4).

Instruções de uso

Para conseguir uma aspiração mais eficaz, recomendamos-lhes pôr em funcionamento o exaustor alguns minutos antes de cozinhar (entre 3 e 5 minutos) para que o fluxo de ar seja contínuo e estável no momento de aspirar os fumos. Do mesmo modo, mantenha o exaustor a funcionar uns minutos depois de cozinhar para a extracção total de fumos e odores para o exterior.

CNL1

Premindo o comando que indica a figura 1-A/B poderá controlar as funções do exaustor.

Operações de funcionamento (Velocidade)

- Baixa
- Alta
- Intensiva

Iluminação

☀️ Acesa // O Desligada // A Automático

CNX

Pressionando os símbolos no painel electrónico ilustrados na figura 1-C pode controlar as seguintes funções no exaustor:

Operações de funcionamento

- 1.- Com o exaustor parado, pressione o símbolo "⊕" uma vez para iniciar na primeira velocidade.
- 2.- Para aumentar a velocidade gradualmente, pressione o símbolo "⊕" as vezes necessárias até alcançar a máxima velocidade.
- 3.- Para seleccionar imediatamente a sexta velocidade (velocidade máxima) com o exaustor em qualquer velocidade mais baixa ou mesmo parado, pressione o símbolo "⊕" por 1.5 segundos.
- 4.- A sexta velocidade é programada, assim o exaustor retrocederá para a quinta velocidade após 10 minutos.
- 5.- Para reduzir gradualmente a velocidade, pressione o símbolo "⊖" as vezes que forem necessárias.
- 6.- Para desligar o exaustor em qualquer velocidade, mantenha pressionado o símbolo "⊖" por 1.5 segundos.

Funcionamento temporizado:

1.- Modo de funcionamento temporizado:

- a. Abrir bandeja com os motores desligados ou em funcionamento.
- b. Manter a tecla "⊕" pressionada até que os motores passem à 6ª velocidade e todos os leds pisquem rapidamente.

2.- Programação do tempo de funcionamento:

- a. Premir a tecla "⊖" ou "⊕" para seleccionar o tempo de aspiração. Cada led corresponde a 5 minutos de funcionamento. O tempo máximo de funcionamento é de 30 minutos (6 leds acesos).
- b. Decorridos 5 segundos desde a última pressão da tecla "⊖" ou "⊕" o piscar dos leds passa a ser lento (modo de temporização).
- c. Em modo temporizado, a velocidade dos motores pode regular-se pressionando a tecla "⊖" ou "⊕".

Português

3.- Anulação do funcionamento temporizado:

a. Manter a tecla "⊖" premida até os motores desligarem, ou fechar a bandeja.

O funcionamento em modo temporizado, é compatível com a selecção manual ou automática de iluminação

Iluminação

Pode seleccionar entre iluminação automática ou manual.

- Para a iluminação manual pressione o símbolo "☀".

- Para a iluminação automática puxe ou empurre a bandeja do exaustor.

A iluminação manual ou automática pode ser seleccionada, pressionando o símbolo "☀" por 2 segundos.

A alteração do modo manual para o modo automático é indicada através do piscar do LED referente à velocidade 1, três vezes.

A alteração do modo automático para o modo manual é indicada através do piscar do LED referente à velocidade 6, três vezes.

Em ambos os casos, a iluminação liga e desliga progressivamente.

Limpeza e manutenção

Antes de efectuar qualquer operação de limpeza e manutenção, certifique-se de que o aparelho está desligado da rede.

Para realizar trabalhos de limpeza e manutenção, cumpra com as Instruções de Segurança.

O risco de fogo existe caso que aquele a limpeza não ocorre de acordo com as instruções.

Limpeza do filtro

Para extrair os filtros dos seus alojamentos, actue sobre os dispositivos de fixação. Proceda à sua limpeza, quer introduzindo-os na máquina de lavar loiça, (ver observações)

ou deixando-os mergulhados em água quente o tempo necessário para facilitar a eliminação de gorduras, ou se preferir mediante o uso de sprays específicos (protegendo as partes não metálicas). Finalizada a limpeza, proceda à sua secagem.

Observações: A limpeza na máquina de lavar loiça com detergentes agressivos pode escurecer a superfície metálica sem afectar a sua capacidade de retenção de gorduras.

Atenção: A limpeza de filtros deve ser realizada uma vez por mês, no mínimo, dependendo da utilização do exaustor. Deve levar-se em consideração que ao cozinhar há deposição de gorduras no exaustor e no filtro, mesmo quando este não estiver em funcionamento.

Limpeza do corpo do exaustor

Recomenda-se a utilização de água com sabão, aproximadamente a 40°C. Utilizar-se-á um pano humedecido nessa água para a limpeza do exaustor, incidindo especialmente nas fendas.

Atenção:

* Não usar nunca esfregões metálicos nem utilizar produtos abrasivos que possam estragar a superfície.

* Não raspe a superfície com objectos duros, tais como facas, tesouras, etc.

Filtro de carvão activo

* Para instalar os filtros de carvão activo é necessário remover primeiramente os filtros metálicos.

* Para os fixar, é necessário coincidir as patilhas posteriores de cada filtro com o suporte previsto para tal na grelha de segurança, manipulando-os para cima até à sua fixação com a pestana frontal da mesma (Fig. 5).

* Os filtros de carvão activo têm duração de 3 a 6 meses dependendo das condições particulares de utilização.

* Os filtros de carvão activo não podem ser lavados nem regenerados. Uma vez deteriorados, têm de ser substituídos.

* Para substituir os filtros pelos novos, retire os antigos na ordem inversa à instalação.

Popis spotřebiča (obr. 1)

A Ovládače motora – možno zvolit' tri pozície (CNL1).

B Vypínač osvetlenia (nezávislý od motora).

C Elektronický riadiaci panel umožňuje voľbu jedného zo šiestich rýchlostných stupňov prevádzky a zároveň sa ním ovláda osvetlenie (CNX).

D Osvetlenie žiarovkami.

E Filtre umiestnené nad varnou zónou – pri čistení odsávača sa dajú ľahko vybrať.

F Výsuvná jednotka, ktorá umožňuje zväčšiť priestor zachytávajúci plyny.

G Možnosť vloženia filtra z aktívneho uhlia (obr. 5).

H-I Spätne klapky umiestnite do vyústenia ľahu odsávača; ich konce zasuňte do pripravených otvorov (obr. 4).

Návod na použitie

Odsávač výparov zapnite niekoľko minút pred začiatkom varenia, aby ste ešte pred tvorbou výparov vytvorili podmienky na plynulé prúdenie vzduchu.

Po skončení varenia nechajte odsávač zapnutý ešte niekoľko minút (asi 3-5), a to kvôli dokonalému odvedeniu mastnoty z vývodu vzduchu. Tím zabránite návratu pachov i dymu.

CNL1

Ovládacie prvky prístroja sú znázornené na obrázku 1-A/B. Ich stláčaním sa dajú ovládať jednotlivé funkcie odsávača.

Rýchlosť

- Nízka
- Vysoká
- Intenzívna

Svetlo

☀ Zapnuté // O Vypnuté // A Automaticky

CNX

Stláčaním symbolov na elektronickom riadiacom paneli – znázornených na obrázku 1-C – sa dajú ovládať nasledovné funkcie odsávača kuchynských výparov:

Prevádzkové nastavenie

1.- Ak je odsávač výparov vypnutý úplne, stlačte symbol "⊕" jedenkrát, aby ste naštartovali prvý rýchlostný stupeň.

2.- Ak chcete rýchlosť zvyšovať postupne, stlačte symbol "⊕" toľkokrát, koľkokrát je potrebné, až kým nenastavíte najvyššiu rýchlosť.

3.- V prípade, že si z ľubovoľnej nižšej rýchlosti želáte nastaviť priamo šiesty stupeň (= maximálna rýchlosť), symbol "⊕" podržte stlačený 1,5 sekundy.

4.- Prevádzka na šiestom rýchlostnom stupni je časovo obmedzená; po desiatich minútach sa prístroj automaticky prepne na stupeň číslo päť.

5.- Ak chcete znížiť rýchlosť postupne, stlačte symbol "⊖" toľkokrát, koľkokrát je potrebné.

6.- Ak chcete odsávač vypnúť okamžite a bez ohľadu na momentálnu rýchlosť, symbol "⊖" podržte stlačený 1,5 sekundy.

Programovanie časového spínača:

1.- Režim časového spínača:

a. Vysuňte prednú časť odsávača so zapnutými či vypnutými motormi.

b. Podržte tlačidlo "⊕" stlačené pokiaľ motory neprejdú na 6. rýchlostný stupeň a diódy rýchlo neblíkajú

2.- Programovanie časového spínača:

a. Stlačte tlačidlo "⊖" alebo "⊕" pre vybratie požadovaného času. Každá svietiacia dióda predstavuje 5 minút doby prevádzky. Maximálna doba prevádzky je 30 minút (6 svietiacich diód).

b. V režime časový spínač je možné regulovať rýchlosť stlačením tlačidiel "⊖" alebo "⊕".

3.- Zrušenie časového spínača:

a. Podržte tlačidlo "⊖" pokiaľ sa motory nevypnú alebo zasuňte prednú časť odsávača.

Režim časového spínača je kompatibilný s parametrami návodu alebo automatického poučenia.

Slovak

Vážení zákazníci,

Blahoželáme vám ku kúpe tohto prístroja. Sme presvedčení, že náš moderný, funkčný a praktický výrobok vyrobený z materiálov najvyššej kvality plne uspokojí vaše požiadavky.

Kým začnete odsávač používať, prečítajte si, prosím, pozorne NÁVOD NA POUŽITIE, aby ste mohli výrobok plne využívať a aby ste sa vyhli prípadným poruchám v dôsledku nesprávneho používania prístroja.

Návod si uschovajte. Bude vám totiž užitočným zdrojom informácií a rád aj v budúcnosti; prípadne pomôže aj ďalším užívateľom výrobku.

Bezpečnostné pokyny

* Skôr, ako začnete odsávač používať, si starostlivo preštudujte pokyny týkajúce sa montáže a pripojenia.

* Tento spotrebič nie je určený pre používanie osobám (vrátane detí) s nedostatočnými fyzickými, zmyslovými alebo duševnými schopnosťami, či nedostatočnými skúsenosťami a znalosťami, pokiaľ nie su pod dohľadom alebo poučené o používaní zariadenia osobou zodpovednou za ich bezpečnosť.

* Deti by mali byť pod dohľadom, aby sa zaistilo, že sa nebudú hrať so spotrebičom.

* Ak chcete odsávač vypnúť, prístroj nikdy neťahajte za šnúru.

* Spotrebič nezapínajte, ak je prívodná šnúra poškodená alebo na ovládacom paneli sú badateľné znaky poškodenia.

* Ak odsávač prestane fungovať alebo funguje neobvyklým spôsobom, prístroj odpojte od siete a poraďte sa s technickým servisom.

* Nenechávajte pod odsávačom zapálené horáky bez toho, aby ste na ne neumiestnili nejakú nádobu.

* Vyvarujte sa hromadenia tukov v ktorejkoľvek časti odsávača, najmä vo filtri, pretože by mohol vzniknúť požiar.

* Pod odsávačom neflambujte jedlá.

* Pred inštaláciou prístroja si preštudujte platné technické normy a príslušné predpisy.

* Skôr, ako zapojíte odsávač do siete, skontrolujte, či napätie a frekvencia zodpovedajú údajom uvedeným na výrobnom štítku, ktorý je umiestnený vo vnútri odsávača.

* Zapínanie a vypínanie prístroja zabezpečte inštaláciou viacpólového vypínača so vzdialenosťou kontaktov minimálne 3 mm.

* Odťahové potrubie odsávača nesmie byť napojené na odsávanie spodín zo spotrebiča spaľujúceho plyn alebo iné palivo. Ak odsávač používate zároveň s iným kuchynským spotrebičom (nie elektrickým), treba miestnosť vždy riadne vetrať.

* Pri čistení vnútorného priestoru odsávača odporúčame používať gumové rukavice a postupovať opatrne.

* Odsávač je určený na použitie v domácnosti a je skonštruovaný výhradne na odsávanie a čistenie plynov vznikajúcich pri príprave jedál. Použitie odsávača na akýkoľvek iný účel môže byť nebezpečné a výrobca za týchto okolností nenesie zodpovednosť za prípadné následky.

* V prípade akejkoľvek poruchy kontaktujte najbližší autorizovaný technický servis, ktorý používa výhradne originálne náhradné diely. Opravy či úpravy uskutočnené inde by mohli prístroj poškodiť alebo dokonca zničiť – zároveň tým riskujete vlastnú bezpečnosť. Výrobca nie je zodpovedný za škody, spôsobené nesprávnym zaobchádzaním so spotrebičom.

Troca de lâmpadas

* Em primeiro lugar é necessário desligar da alimentação eléctrica, e ter a certeza que a lâmpada que vai ser substituída não se encontra quente.

* Retire a protecção da lâmpada para a conseguir extrair.

* A potência máxima das lâmpadas é de 20W.

Informação técnica

Dimensões: Largura = 600 // 900 mm
Profundidade = 300 mm
Altura = 343 mm

Características eléctricas:
VER ETIQUETA DE CARACTERÍSTICAS (Fig. 3B)

Instalação

Para fixar o exaustor ao móvel por utilizar uma das seguintes opções:

a) Fixação da parte superior à mobília:

A figura 3A deve ser utilizada onde a posição dos furos é indicada.

b) Aos laterais internos do móvel (sem suportes):

Quando a carcaça se ajusta ao interior do móvel, aparafusar com 2 parafusos de cada lado desde o interior da carcaça, utilizando os orifícios laterais (figura 6B).

c) Instalação nos laterais interiores do móvel (com suportes):

1.-Aparafusar os 2 parafusos a cada lateral do móvel, utilizando os moldes da fig. 6 (A ou B dependendo do modelo e da largura do móvel). Posteriormente desaparafuse cerca de uns 3 mm.

2.-Aparafusar na parte superior do exaustor os suportes fornecidos, ajustando-os à largura interior do móvel.

3.-Deslocar o exaustor verticalmente desde a parte inferior do móvel até encaixar os parafusos do móvel nas ranhuras dos suportes.

4.-Sem libertar o exaustor, empurre-o até fundo do móvel até encaixar os parafusos numa posição estável dentro das ranhuras.

5.-Eleva o exaustor até à sua posição definitiva e reapertar os parafusos nos suportes.

A parte inferior do exaustor deve ser instalada a uma distância mínima de 60cm acima de uma placa eléctrica e 65cm se a placa for a gás. (Se as instruções de instalação da placa a gás indicarem uma distância maior, esta deve ser respeitada).

Quando o exaustor está em funcionamento ao mesmo tempo que um equipamento não eléctrico, a pressão de saída de ar não deve exceder os 4 Pa (4 x 10⁻⁵ bar).

Para obter um rendimento máximo a conduta para o exterior não deve exceder os 4 metros ou incluir mais de duas curvas de 90°.

Apesar da exaustão para o exterior ser recomendada, os filtros de carvão activo podem ser utilizados, permitindo que o ar retorne à cozinha através do tubo de saída.

ATENÇÃO: As partes podem ficar quentes quando ele é usado com os aparelhos para cozinhar.

Se desejar substituir a frente original por uma frente igual à do mobiliário, deve proceder do seguinte modo (fig. 2):

- * Retire o conjunto extraível.
- * Retire os parafusos (T) que suportam a frente.
- * Instale a nova frente fixando-a com os mesmos parafusos que fixavam a frente original

Português

Se algo não funciona

Antes de contactar o serviço de assistência técnica, faça as comprovações indicadas a seguir:

DEFEITO	POSSÍVEL CAUSA	SOLUÇÃO
O exaustor não funciona	O cabo de alimentação não está ligado à rede eléctrica	Ligar o cabo de alimentação à rede eléctrica
	Não chega tensão à tomada	Verifique a tomada e contacte o fornecedor da rede eléctrica
O exaustor não aspira suficiente ou vibra	Filtro saturado de gordura	Proceda à limpeza ou substituição do filtro
	Obstrução da conduta de saída de ar	Elimine as obstruções
	Conduta de ar inadequada	Contacte com o instalador e siga as instruções deste manual
As lâmpadas não iluminam	Lâmpadas queimadas	Proceda à substituição das lâmpadas
	Lâmpadas frouxas	Aperte as lâmpadas

Este aparelho está classificado de acordo com a Directiva Europeia 2002/96/EC sobre Resíduos e equipamento eléctrico e electrónico (REEE). Ao garantir a eliminação adequada deste produto, estará a ajudar a evitar potenciais consequências negativas para o ambiente e para a saúde pública, derivadas de um manuseamento inadequado dos desperdícios deste produto.



O símbolo  no produto, ou nos documentos que acompanham o produto, indica que este aparelho não pode receber um tratamento semelhante ao de um desperdício doméstico. Pelo contrário, deverá ser depositado no respectivo centro de recolha para a reciclagem de equipamento eléctrico e electrónico. A eliminação deverá ser efectuada em conformidade com as normas ambientais locais para a eliminação de desperdícios. Para obter informações mais detalhadas sobre o tratamento, a recuperação e a reciclagem deste produto, contacte o Departamento na sua localidade, o seu serviço de eliminação de desperdícios domésticos ou a loja onde adquiriu o produto.

TEKA INDUSTRIAL, S.A. Reserva-se o direito de introduzir nos seus aparelhos as correcções que considerar necessárias ou úteis sem prejudicar as suas características essenciais.

Když něco nefunguje:

Dříve, než vyhledáte technický servis, prověřte následující:

Závada	Možná příčina	Řešení
Odsavač nefunguje	Kabel není zapojen	Zapojte kabel do sítě
	V elektrické síti není proud	Zkontrolujte/opravte elektrický obvod
Odsavač nemá dostatečný výkon a vibruje	Ve filtru se nahromadilo velké množství tuku	Vyčistěte nebo vyměňte filtr
	Vývod je zablokovaný	Odstraňte překážku z vývodu
	Nedostatečný přívod vzduchu	Kontaktujte instalačního technika a postupujte podle tohoto návodu
Nesvítil světla	Žárovka je vadná	Vyměňte žárovku
	Žárovka je povolena	Utáhněte žárovku

Tento spotřebič nese označení CEE v souladu s Normou Evropského parlamentu a Rady 2002/92/EC o elektrických a elektronických odpadech. Správným nakládáním s těmito odpady lze předejít negativním vlivům na trh i zdraví.



Symbol  (na výrobku nebo v příložených dokumentech) značí, že tento výrobek nelze považovat za domovní odpad. Je třeba jej dopravit na sběrné místo určené k recyklaci elektrických a elektronických přístrojů. Likvidaci je třeba provést v souladu s normami o životním prostředí.

Pro získání podrobnějších informací o nakládání s těmito výrobky, jejich obnově a recyklaci, kontaktujte příslušnou městskou část, sběrná centra nebo obchod, kde jste spotřebič zakoupili.

TEKA INDUSTRIAL, S.A. si vyhrazuje právo provést změny a úpravy spotřebičů, pokud to považuje za nezbytné a užitečné, aniž by se to dotklo základních rysů spotřebičů.

Czech

Technické údaje

Rozměry Šířka = 600 // 900 mm
Hloubka = 300 mm
Výška = 343 mm

Elektrické údaje:
Odkazujeme na štítek s technickými údaji
(obr.3B)

Instalace

Při upevňování odsavače si zvolte jednu z následujících možností postupu:

a) Připevnění k horní části kuchyňské linky:

Postupujte podle obr. 3A, na kterém jsou znázorněny příslušné otvory.

b) Montáž do vnitřního prostoru horní skříňky (bez montážních úchytek):

Tělo odsavače zasuňte do horní skříňky (nika 56 cm) a přišroubujte 2 šrouby na každé straně k nosnému dnu skříňky (obr.6A).

c) Montáž do vnitřního prostoru horní skříňky (s použitím montážních úchytek):

1.- Zašroubujte dva šrouby do každé strany vnitřní části skříňky podle obr. 6 (A anebo B závisí na šířce nábytku.) Asi 3mm nechte na nastavení.

2.- Připevněte přiložené konzoly k horní části odsavače; přitom dodržujte vnitřní šířku skříňky.

3.- Přidržte a zvedněte odsavač tak, aby se otvory v konzolách shodovaly s otvory pro skrutky ve skříňce (krok 1).

4.- Odsavač přidržte a přístroj zasuňte směrem k spodní části nábytku tak, aby byly šrouby v otvorech pevně usazeny.

5.- Odsavač ještě trochu nadzvedněte, abyste dosáhli konečnou polohu a potom pevně utáhněte všechny čtyři šrouby.

Spodní část kuchyňského odsavače musí být upevněna nejméně 60 cm nad deskou elektrického vaříče a 65 cm nad deskou plynového nebo kombinovaného vaříče. (Pokud je uvedena větší vzdálenost plynových hořáků, je třeba ji dodržet).

Pokud je digestoř v provozu současně s jinými neelektrickými spotřebiči nebo zařízeními, odsávání vzduchu (podtlakové) nesmí být vyšší než 4Pa (4x10⁻⁵bar).

Pro dosažení optimálního výkonu nesmí být vnější vývod delší než ČTYŘI METRY a nesmí mít více než dva úhly 90°.

Pokud není možné odvádět výpary ven, lze vybavit kuchyňské odsavače aktivními uhlíkovými filtry, pomocí kterých jsou výpary recyklovány a čistý vzduch se vrací zpět do místnosti.

UPOZORNĚNÍ: Přístupné části se mohou zahřát, pokud je používán s kuchyňským vybavením.

Pokud si přejete vyměnit přední část odsavače a nahradit ji částí hodící se k Vaší kuchyňské lince, postupujte následovně (obr.2):

- * Vytáhněte vyjímatelnou jednotku.
- * Odejměte šrouby, které drží přední část.
- * Připevněte novou přední část za pomoci stejných šroubů, které drželi starou část.

Italiano

Gentile Cliente,

Ci congratuliamo con Lei per la Sua scelta. Siamo certi che questo dispositivo moderno, funzionale e pratico, prodotto con materiali di prima qualità, saprà soddisfare pienamente le Sue esigenze.

Voglia prendere visione di tutte le sezioni di questo MANUALE ISTRUZIONI prima di utilizzare la cappa aspirante per la prima volta per così trarne il massimo rendimento, evitare quei guasti eventualmente derivanti da un uso erraneo nonché per risolvere problemi di piccola entità.

Provveda a conservare questo manuale giacché Le fornirà informazioni utili relative alla cappa aspirante in qualsiasi momento e ne agevolerà l'uso da parte di altre persone.

Istruzioni di sicurezza

* Precedentemente al primo avvio del dispositivo, tener conto delle istruzioni di installazione e connessione.

* Questa apparecchiatura non è pensata per l'uso da parte di persone (inclusi i bambini) con ridotte capacità fisiche, sensoriali o mentali o mancanza di esperienza e conoscenza, salvo il caso in cui vi sia una supervisione da parte di persone responsabili della loro sicurezza.

* I bambini dovrebbero essere supervisionati per essere sicuri che non giochino con l'apparecchiatura

* Non tirare mai il cavo per disinserire la cappa aspirante dalla rete di alimentazione.

* Non mettere in funzione la cappa aspirante se il cavo di alimentazione elettrica è danneggiato, presenta tagli oppure se il dispositivo presenta segni di degrado visibili nella zona dei comandi.

* Se la cappa aspirante non dovesse funzionare o funzionasse in modo anormale, disinserirla dalla rete e darne comunicazione al Servizio tecnico.

* Non lasciare i fornelli del gas accesi e scoperti (privi di recipienti) al di sotto della cappa aspirante.

* Non consentire l'accumulo di grassi in nessun punto della cappa aspirante, specialmente nel filtro, dato che i medesimi rappresentano un RISCHIO D'INCENDIO.

* Non fiammeggiare al di sotto della cappa aspirante.

* Prima di provvedere all'installazione di questa cappa aspirante, prendere visione dei regolamenti e delle disposizioni locali in vigore relativamente alla normativa sull'aria e sui fumi.

* Prima di collegare la cappa aspirante alla rete elettrica, verificare che la tensione e la frequenza di quest'ultima si equivalgano ai valori indicati sulla targa dei dati della cappa, posta in basso alla medesima.

* Nelle cappe aspiranti munite di spina, la medesima dev'essere accessibile oppure bisognerà predisporre un interruttore omipolare avente una separazione minima tra i contatti pari a 3 mm.

* L'aria non deve essere scaricata in tubi per funi esausti utilizzati da apparecchiature che bruciano gas o altre sostanze. La stanza dev'essere provvista di apposita ventilazione qualora la cappa aspirante verrà usata assieme ad altri dispositivi alimentati da energia diversa da quella elettrica.

* Consigliamo l'uso di guanti nonché di prestare la massima precauzione nelle operazioni di pulizia interna della cappa.

* La cappa aspirante da Lei acquistata è destinata a uso domestico e soltanto per l'estrazione e purificazione dei gas prodotti dalla cottura di alimenti. L'acquirente si rende responsabile dell'impiego della cappa per altre finalità che potrebbero essere pericolose.

* Per eventuali riparazioni, rivolgersi al Servizio tecnico qualificato più vicino e far uso puntualmente di pezzi di ricambio originali. Le riparazioni o le modifiche effettuate da altro personale possono danneggiare l'apparato o provocarne un cattivo funzionamento nonché incidere sulla sua sicurezza. Il produttore declina qualsivoglia responsabilità per danni provocati da uso indebito del dispositivo.

Italiano

Descrizione dell'apparato (Fig. 1)

- A** Comandi del motore che consentono di sezionarne tre velocità (CNL1).
- B** Interruttore luce indipendente dal funzionamento dei motori.
- C** Pannello elettronico che consente di sezionare sei velocità e luce (CNX).
- D** Illuminazione mediante lampadine alogene.
- E** Filtri posti sopra la zona di cottura, facilmente estraibili per relativo lavaggio.
- F** Gruppo estraibile che consente una maggiore superficie di aspirazione dei gas.
- G** Possibilità di aggiunta di filtri a carbone attivo (Fig. 5).
- H-I** Alette antiritorno da sistemare nella bocchetta di uscita, inserendone le estremità negli appositi orifizi. (Fig. 4).

Istruzioni per l'uso

Ai fini di un'aspirazione ottimale, consigliamo di mettere in funzione la cappa aspirante qualche minuto prima (3-5 min) di cucinare per garantire la continuità e la stabilità del flusso d'aria durante l'aspirazione dei fumi.

Parimenti, dopo aver terminato di cucinare, lasciare che la cappa aspirante continui a funzionare per qualche minuto ancora cosicché da convogliare tutti i fumi ed odori all'esterno.

CNL1

Premere il comando di cui alla fig. 1-A/B uno per controllare le funzioni della cappa.

Velocità

- Bassa
- Alta
- Intensa

Illuminazione

☞ Accesa // O Spenta // A Automatico

CNX

Premere il pannello elettronico di cui alla figura 1-C per controllare le seguenti funzioni della cappa aspirante:

- 1.-A cappa aspirante ferma, premere il tasto "⊕" per accenderla alla prima velocità.
- 2.-Per aumentare la velocità progressivamente, premere il tasto "⊕" quanto necessario fino a raggiungere la velocità massima.
- 3.-Per selezionare direttamente la sesta velocità quando la cappa aspirante è ferma oppure partendo da qualsiasi velocità inferiore, tenere premuto il tasto "⊕" per 1,5 s.
- 4.-La sesta velocità è dotata di temporizzatore per cui la cappa aspirante ripristinerà automaticamente la quinta velocità decorsi 10 min.
- 5.-Per diminuire la velocità progressivamente, premere il tasto "⊖" quanto necessario.
- 6.-Per spegnere direttamente la cappa aspirante a qualsiasi velocità, premere il tasto "⊖" per 1,5 s.

Funzionamento temporizzato:

1.- Modalità di funzionamento temporizzato:

- a. Aprire il vano con i motori spenti oppure accesi.
- b. Premere il tasto "⊕" finché i motori non commuteranno alla 6ª velocità e finché tutti i LED non lampeggeranno a intermittenza veloce.

2.- Impostazione del tempo di funzionamento:

- a. Premere il tasto "⊖" o "⊕" per selezionare la durata della temporizzazione. Ogni LED equivale a 5 minuti di funzionamento. Il tempo massimo di funzionamento è pari a 30 minuti (6 LED accesi).
- b. Trascorsi 5 secondi dopo aver premuto per l'ultima volta il tasto "⊖" o "⊕", i LED inizieranno a lampeggiare a intermittenza lenta (modalità temporizzata).
- c. Nella modalità temporizzata, si potrà regolare la velocità dei motori premendo il tasto "⊖" o "⊕".

Osvětlení

Můžete si vybrat mezi manuálním a automatickým osvětlením:

- U manuálního ovládaní osvětlení se žárovky zapínají stisknutím tlačítka "☀"
- U automatického ovládaní osvětlení se žárovky ovládají prostřednictvím řídicího panelu odsavače. Manuální anebo automatické osvětlení lze nastavit stisknutím tlačítka "☀" asi na dvě sekundy.

Přepnutí z manuálního osvětlení na automatické signalizují tři záblesky světelné diody LED, která je přiřazena k rychlosti 1. Přepnutí z automatického osvětlení na ruční signalizují tři záblesky světelné diody LED, která je přiřazena k rychlosti 6. V obou případech se osvětlení zapne okamžitě, ale ztmavne postupně.

Čištění a údržba

Než začnete s čištěním nebo údržbou, zkontrolujte, zda je spotřebič vypojen ze zásuvky.

Během čištění a údržby dbejte na dodržování bezpečnostních pokynů.

Existuje riziko požáru, pokud čištění není provedeno v souladu s pokyny.

Čištění filtru

Abyste mohli vytáhnout filtry, je třeba uvolnit přichytné body. K vyčištění filtru můžete využít myčku na nádobí (viz poznámky) nebo můžete filtr nechat odmočit v horké vodě, což usnadní následné odstranění tuku. Můžete použít také různé speciální spreje (chránící nekovové části). Po vyčištění nechte filtr oschnout.

Poznámky: Čištění v myčce při použití agresivních mycích prostředků může způsobit ztmavnutí kovových částí, nemá to však žádný vliv na účinnost filtru při zachycování plynů.

Pamatujte: Filtr je nutné čistit alespoň jednou za měsíc, v závislosti na frekvenci používání digestoře. Je třeba si uvědomit, že tuk se v odsavači usazuje při každém vaření, bez ohledu na to, zda je odsavač zapnutý, či nikoli.

Čištění korpusu odsavače

Doporučujeme použít teplou vodu (40° C) se saponátem. Při mytí věnujte zvláštní pozornost mřížkám. Nakonec spotřebič osušte hadříkem, který nepouští vlákna.

Pamatujte:

- * Nikdy nepoužívejte kovové drátěnky nebo abrazivní prostředky, kterými byste mohli poškodit povrch.
- * Nepoužívejte škrabky a jiné kovové nástroje.

Filtr zaktivního uhlí

- * Při instalaci filtru z aktivního uhlí je nutné nejdříve složit kovové filtry na zachytávání tuku.
- * Abyste je upevnili, je nutné překrýt bočnice každého filtru s kotvičkami, které jsou pro to připraveny v bezpečnostní mřížce, a to tak, že je nahneme směrem nahoru, dokud je nespojíme s čelními přichytkami (obr. 5).
- * Uhlíkový filtr má životnost 3 - 6 měsíců v závislosti na podmínkách používání.
- * Uhlíkový filtr nelze vyčistit ani regenerovat. Když se vyčerpá jeho absorpční schopnost, je nutno jej vyměnit.
- * V takovém případě starý filtr vyberte a postupujte opačně než v případě instalace.

Výměna žárovek

- * Uvolněním držáku filtru umožníte přístup k žárovkám.
- * Zkontrolujte, zda je přístroj vypojen ze sítě a zda žárovky, které je třeba vyměnit, nejsou horké.
- * Žárovky mohou mít max. Výkon 20W.

Czech

Popis přístroje (obr. 1)

- A** Ovladače motoru – lze vybrat tři pozice (CNL1).
- B** Vypínač osvětlení, nezávislý na motoru.
- C** Elektronický řídicí panel umožňuje volbu jednoho ze šesti rychlostních stupňů provozu a zároveň lze jeho prostřednictvím ovládat osvětlení (CNX).
- D** Osvětlení prostřednictvím žárovek.
- E** Filtry, umístěné nad varnou zónou, snadno vyjímatelné při čištění.
- F** Vyjímatelná jednotka, umožňující zvětšení plochy pro zachycení plynů.
- G** Možnost začlenění filtru z aktivního uhlí (obr. 5).
- H-I** H. Zpětné klapky umístěte do vyústění od tahu odsavače, jejich konce zasuněte do připravených otvorů (obr. 4).

Pokyny pro použití

Pro zvýšení účinnosti odsávání doporučujeme zapnout digestoř o několik minut dříve, než začnete vařit (3-5 min), aby se proudění vzduchu ustálilo a páry byly lépe odsávány. Podobně nechte odsavač zapnutý ještě několik minut po skončení vaření, aby mohly být odsáty všechny zbylé páry a pachy

CNL1

Ovládací prvky přístroje jsou znázorněny na obrázku 1-A/B. jejich stiskem se řídí jednotlivé funkce odsavače.

Rychlost

- Nízká
- Vysoká
- Intenzivní

Světlo

☞ Zapnuto // O Vypnuto // A Automaticky

CNX

Stiskem symbolů na elektronickém řídicím panelu – znázorněných na obrázku 1-C – lze ovládat následující funkce odsavače kuchyňských výparů:

- 1.- V případě, že odsavač výparů je vypnutý úplně, stiskněte symbol "☞" jedenkrát, abyste nastartovali první rychlostní stupeň.
- 2.- Chcete-li rychlost zvyšovat postupně, stiskněte symbol "☞" tolikrát, kolikrát je nevyhnutelné, až dokud nenastavíte nejvyšší rychlost.
- 3.- V případě, že si z libovolné nižší rychlosti přejete nastavit přímo šestý stupeň (= maximální rychlost), symbol "☞" podržte stlačený 1,5 sekundy.
- 4.- Provoz na šestém rychlostním stupni je časově omezen; po deseti minutách se přístroj automaticky přepne na stupeň číslo pět.
- 5.- Chcete-li snížit rychlost postupně, stiskněte symbol "☞" tolikrát, kolikrát je potřebné.
- 6.- Chcete-li odsavač vypnout okamžitě a bez ohledu na momentální rychlost, symbol "☞" podržte stlačený 1,5 sekundy.

Programování časovače:

1.- Režim časovač:

- a. Vysuňte přední část odsavače se zapnutými či vypnutými motory.
- b. Podržte tlačítko "☞" stisknuté dokud motory nepřejdou na rychlost 6. Stupně a diody neblíkají rychle

2.- Programování časovače:

- a. Stiskněte tlačítko "☞" nebo "☞" pro vybrání požadovaného času. Každá svítící dioda představuje 5 minut doby provozu. Maximální doba provozu je 30 minut (6 diod svítících).
- b. V režimu časovač je možno regulovat rychlost stiskem tlačítek "☞" nebo "☞".

3.- Zrušení časovače:

- a. Podržte tlačítko "☞" dokud se motory nevypnou nebo zasuněte přední část odsavače.

Režim časovače je kompatibilní s parametry návodu nebo automatického poučení.

3.-Annullamento del funzionamento temporizzato:

- a. Premere il tasto "☞" fino a spegnimento completo dei motori oppure chiudere il vano.

Il funzionamento nella modalità temporizzata è compatibile con la selezione manuale oppure automatica dell'illuminazione.

Illuminazione

- L'illuminazione si attiva premendo il tasto "☞". L'operazione di accensione è veloce mentre quella di spegnimento è progressiva.
- Si potrà passare dall'illuminazione automatica (azionata dal micro del vassoio) a quella manuale (azionata dal tasto), premendo il tasto "☞" per 2 s.

Nel passare dalla modalità manuale a quell'automatica, il LED 1 lampeggerà tre volte.

Nel passare dalla modalità automatica a quella manuale, il LED 6 lampeggerà tre volte.

Pulizia e manutenzione

Prima di effettuare qualsivoglia operazione di pulizia e di manutenzione, accertarsi di aver disinserito il dispositivo dalla rete di alimentazione. Per le operazioni di pulizia e di manutenzione, attenersi alle istruzioni di sicurezza. La non conformità delle operazioni di pulizia alle istruzioni potrebbe presupporre un rischio d'incendio.

Pulizia del filtro

Ai fini dell'estrazione dei filtri dal loro rispettivo vano, agire sui dispositivi di bloccaggio. Lavare il filtro nella lavastoviglie (vedi osservazioni) oppure lasciarlo in ammollo in acqua calda quanto necessario per rimuoverne agevolmente i grassi oppure, se desiderato, utilizzare spray appositi (proteggendone le parti non metalliche). Asciugarlo a pulizia avvenuta.

Osservazioni. Il lavaggio dei filtri nella lavastoviglie con detersivi aggressivi può annerire la superficie metallica senza che ciò incida sulla loro capacità di assorbimento dei grassi.

Avvertenza. La pulizia dei filtri va effettuata almeno una volta al mese in funzione dell'uso della cappa aspirante.

Tener conto del fatto che quando si cucina, i grassi si depositano sulla cappa aspirante e sul filtro anche quando la cappa non è in funzione.

Pulizia del corpo della cappa aspirante

Si consiglia di utilizzare acqua e sapone, a circa 40°C. Per pulire la cappa, servirsi di un panno bagnato con tale acqua e insistere particolarmente sulle fessure. Poi, asciugare la cappa con un panno privo di lanugine.

Avvertenza:

- * Non utilizzare mai pagliette metalliche né prodotti abrasivi che possono danneggiare la superficie.
- * Non raschiare con oggetti duri quali coltelli, forbici, ecc.

Filtro al carbone attivo

- * Ai fini della sistemazione dei filtri al carbone attivo, smontare in precedenza i filtri metallici.
- * Per fissarli, far coincidere i fermi posteriori di ogni filtro nell'apposito sistema di fissaggio della griglia di sicurezza sollevandoli fino a fissaggio avvenuto con la linguetta frontale della medesima (Fig. 5).
- * I filtri al carbone attivo hanno una durata da tre a sei mesi in funzione del loro uso.
- * I filtri al carbone attivo non sono né lavabili né regenerabili. Una volta usurati, provvedere alla loro sostituzione.
- * Ai fini della sostituzione dei filtri usurati con altri nuovi, procedere in senso inverso a quello del loro montaggio.

Italiano

Sostituzione delle lampadine

- * Rimuovere la protezione in vetro dello spot per poter accedere alle lampadine estraibili.
- * Disinserire in precedenza la cappa aspirante dalla rete di alimentazione e sostituire le lampadine quando sono fredde.
- * La potenza massima delle lampadine è pari a 20W.

Dati tecnici

Dimensioni Larghezza: = 600 // 900 mm
 Profondità = 300 mm
 Altezza: = 343 mm

Dati elettrici:
VEDI TARGA DATI (Fig. 3B)

Installazione

Per fissare la cappa aspirante al mobile pensile, attenersi a una delle opzioni successive:

- Ala parte superiore del mobile:
Utilizzare lo schema della Fig. 3A dove è indicata la posizione dei fori passanti.
- Sulle pareti laterali interne del mobile (sprovvisto di squadre):
A inserimento avvenuto dell'intelaiatura all'interno del mobile, stringere 2 viti su ciascun lato all'interno dell'intelaiatura utilizzando i fori laterali (fig.6A).
- Ai lati interni del mobile pensile (provvisto di squadre):
 - Avvitare due viti su ogni lato all'interno del mobile utilizzando la dima della Fig. 6 (A-B). Successivamente, allentarle ca. 3mm.
 - Avvitare le squadrette in dotazione sulla parte superiore della cappa, regolandole in funzione della larghezza interna del mobile pensile.

- Far scorrere la cappa aspirante verticalmente partendo dal basso del mobile finché le viti del medesimo non saranno in posizione nelle scanalature delle squadrette.
- Sostenere la cappa aspirante e spingerla verso il fondo del mobile finché le viti non saranno stabilmente in posizione all'interno delle scanalature.
- Sollevare la cappa aspirante fino a posizione definitiva e stringere di nuovo le viti delle squadrette.

La parte inferiore della cappa aspirante dovrà essere sistemata a un'altezza minima di 65 cm al di sopra del piano di cottura a gas e di 60 cm al di sopra del piano di cottura elettrico. Laddove le istruzioni per l'installazione di fornelli a gas prevedessero una distanza superiore, bisognerà tenerne conto.

Quando la cappa aspirante si utilizza assieme ad altri dispositivi funzionanti a energia non elettrica, la pressione di uscita dell'aria non dovrà essere superiore a 4 Pa (4×10^{-5} bar).

Ai fini di un rendimento ottimale, la lunghezza del tubo di evacuazione esterno non dovrà essere superiore a 4 m né avere più di due gomiti a 90°.

Sebbene la soluzione ideale sia convogliare i gas all'esterno, si possono installare filtri al carbone attivo che consentono il ricircolo del gas in cucina tramite il tubo di uscita.

ATTENZIONE: Le parti accessibili possono scaldarla quando si utilizzano apparecchi di cottura.

Per sostituire la parte frontale originale con un'altra uguale al mobile, attenersi alle istruzioni di cui appresso (Fig. 2):

- * Rimuovere il gruppo estraibile.
- * Rimuovere le viti (T) che fissano la parte frontale.
- * Predisporre la nuova parte frontale fissandola analogamente a quella sostituita.

Czech

Vážený zákazník,

Blahopřejeme Vám k dobrému výběru. Jsme přesvědčeni, že s tímto moderním, praktickým a funkčním přístrojem, při jehož výrobě byly použity nejvyšší materiály, budete spokojeni.

Než začnete spotřebič používat, prostudujte pečlivě tento NÁVOD NA POUŽITÍ. Dozvíte se, jak spotřebič správně používat a jak postupovat v případě, že se vyskytnou drobné potíže. Předejdete tak problémům, které by se mohly objevit při nesprávném používání spotřebiče.

Po přečtení doporučujeme tento návod uschovat, neboť může Vám i dalším osobám, které budou spotřebič používat, kdykoliv v budoucnu posloužit jako užitečný zdroj informací.

Bezpečnostní pokyny

- * Prosíme Vás, abyste se seznámili s příslušnými vyhláškami a předpisy, které se týkají elektrické instalace a plynového vedení.
- * Tento spotřebič není určen pro použití osobám (včetně dětí) s nedostatkem fyzických, smyslových nebo duševních schopností, či nedostatkem zkušeností a znalostí, pokud nejsou pod dohledem nebo poučené o používání zařízení osobou odpovědnou za jejich bezpečnost.
- * Děti by měly být pod dohledem, aby se zajistilo, že se nebudou hrát se spotřebičem.
- * Ověřte si, že údaje o napětí a proudu v elektrické síti odpovídají údajům, uvedeným na štítku uvnitř spotřebiče.
- * Připojení k síti musí být opatřeno tavitelnou pojistkou pro běžný zkrat, s minimální vzdáleností kontaktů 3 mm.
- * Poté, co kuchyňskou digestoř nainstalujete, ověřte si, že se hlavní napájecí kabel nedotýká žádných ostrých, resp. žhavých kovových předmětů.

* Spotřebič nepřipojujte k potrubí, které se používá jako odvodní vedení par a kouře z jiných neelektrických zdrojů, např. komín, boiler apod.

* Pokud budete používat ventilátor odsavače současně s jinými neelektrickými zařízeními (např. plynový vařič), musí být daná místnost dostatečně odvětrána.

* Při nadměrném hromadění tuků v prostoru odsavače a na kovových filtrech hrozí nebezpečí stékání tuků a jejich vznícení. Proto je třeba vnitřek odsavače i kovové filtry čistit nejméně jednou za měsíc.

* Nikdy nenechávejte hořet plynový sporák bez umístění nádoby. Tuk, usazený ve filtrech, se může s narůstající teplotou začít rozpouštět a kapat na zapálené hořáky.

* Pokud nejsou v odsavači nasazené kovové filtry (např. když je čistíte v myčce), nevařte na desce pod odsavačem.

* Nikdy nepracujte pod odsavačem s otevřeným ohněm (např. flambování).

* Vždy, když budete jakkoli manipulovat s vnitřkem odsavače (např. čištění a údržba), vypojte nejprve spotřebič ze sítě.

* Při čištění vnitřku odsavače postupujte zvláště obezřetně a používejte gumové rukavice.

* Váš kuchyňský odsavač je konstruován pouze pro používání v domácnosti na odsávání a čištění par a plynů, které vznikají při přípravě pokrmů. Pokud použijete spotřebič k jiným účelům, je to pouze na Vaši zodpovědnost a může to být nebezpečné. Výrobce nenes žádnou zodpovědnost za škody, způsobené nesprávným používáním spotřebiče.

* V případě poruchy kontaktujte nejbližší autorizovaný servis, který používá výhradně originální náhradní díly. Jakékoliv opravy nebo úpravy, provedené nekvalifikovanými osobami mohou vést poškození spotřebiče a mohou ohrozit Vaši bezpečnost.

Magyar

Hiba esetén

Mielőtt egy esetleges hiba esetén hívná a műszaki szerviz szolgálatot, végezze el a következő egyszerű lépéseket:

Hibajelenség	Lehetséges okok	Megoldás
A páraelszívó nem működik	A hálózati kábel nincs csatlakoztatva.	Csatlakoztassa a hálózati kábelt.
	Az aljzat nem vezeti az áramot.	Cseréltesse ki, vagy szereltesse meg szakemberrel.
A páraelszívó nem szív megfelelően, vagy rezeg	A szűrő megtelt.	Tisztítsa meg, vagy cserélje ki a szűrőt.
	Eltömődött a légszállító cső.	Szüntesse meg az eltömődést.
	Nem megfelelő a légszállító cső.	Értesítsen szakképzett szerelőt és kövesse a használati útmutatót.
A lámpa nem világít	Az izzó kiégett.	Cserélje ki az izzót.
	Az izzó kilazult.	Tekerje be az izzót.

A készülék az elektromos és elektronikus készülékek hulladékairól szóló 2002/92/EK európai parlamenti és tanácsi rendelettel összhangban CEE jelöléssel van ellátva. A termék megfelelő ártalmatlanításával elkerülhetők a piacot és az egészséget érintő negatív következmények.



A terméken  vagy a mellékelt okmányokban lévő szimbólum azt jelzi, hogy a készülék nem kezelhető háztartási hulladékként. A készüléket az elektromos és az elektronikus berendezések újrahasznosításával foglalkozó gyűjtőhelyen kell leadni. A készüléket a hulladékmegsemmisítéssel kapcsolatos környezetvédelmi előírásoknak megfelelően kell ártalmatlanítani.

A készülék kezelésével, begyűjtésével vagy újrahasznosításával kapcsolatos részletek megismerése céljából forduljon a polgármesteri hivatalhoz, a köztisztasági hivatalhoz vagy ahhoz az üzemhez, ahol a terméket vásárolta.

A **TEKA** fenntartja magának a jogot, hogy a termékeken változtasson, ott ahol azt szükségesnek vagy hasznosnak tartja, anélkül, hogy az alapvető termékjellemzők megváltoznának.

In caso di guasto

Prima di richiedere l'intervento di un tecnico, effettuare le verifiche di cui sotto:

GUASTO	CAUSA EVENTUALE	SOLUZIONE
La cappa non funziona.	Mancato inserimento del cavo nella rete di alimentazione.	Collegare il cavo alla rete.
	La spina non è in tensione.	Ispezionare/Riparare la rete elettrica.
Aspirazione insufficiente della cappa oppure vibrazioni della medesima.	Filtro saturo di grasso.	Pulire o sostituire il filtro.
	Ostruzione del condotto di uscita dell'aria.	Rimuovere le ostruzioni.
	Condotto dell'aria in-adeguato.	Rivolgersi all'installatore e attenersi alle istruzioni di cui a questo libretto.
Le lampadine non si accendono.	Lampadine fuse.	Sostituirle.
	Lampadine allentate.	Avvitarle.

Questo dispositivo è munito della marcatura CE ai sensi della Direttiva 2002/96/EC del Parlamento europeo e del Consiglio sui rifiuti di dispositivi elettrici ed elettronici (RAEE). Il corretto smaltimento di questo prodotto, evita ricadute negative sul mercato e sulla salute.



Il simbolo  apposto al prodotto oppure ai documenti di cui è corredato il prodotto, indica che il medesimo non può essere trattato come rifiuto domestico. Consegnarlo presso un punto di raccolta appositamente predisposto per dispositivi elettrici ed elettronici. Smaltirlo secondo le apposite norme ambientali. Per informazioni più dettagliate sul trattamento, sul recupero e sul riciclaggio di questo prodotto, rivolgersi al Comune, al servizio di smaltimento di rifiuti urbani oppure al negozio dove il medesimo è stato acquistato.

TEKA INDUSTRIAL, S.A. si riserva il diritto di apportare ai propri dispositivi le correzioni ritenute opportune oppure utili senza pregiudicare le caratteristiche essenziali.

Turkish

Değerli müşterimiz:

Seçiminizden dolayı sizi kutlamak isteriz. Eminiz ki bu en yüksek kalitede maddelerden üretilmiş modern, fonksiyonel ve pratik cihaz tüm beklentilerinize tam anlamıyla cevap verecektir.

Aspiratörünüzün ilk kullanımından önce, cihazınızdan en iyi verimi alabilmek ve hatalı kullanımdan kaynaklanabilecek arızalarla karşı karşıya gelmemek için bu KULLANMA KILAVUZUNUN tüm bölümlerini dikkatlice okumanızı tavsiye ederiz.

Bu kılavuzu saklayınız. Size sürekli olarak aspiratörünüz için gerekli bilgileri sağlayacak ve diğer kişilerin kullanmasına da yardımcı olacaktır.

Güvenlik Talimatları

* Aspiratörünüzün ilk kullanımından önce montaj ve bağlantı talimatlarını dikkatlice okuyunuz.

* Kişilerin güvenliği açısından, ilgili kişiler vesayet altında olmadıkça-zihinsel ve fiziksel özürlü olan kişiler veya bilgi ve deneyimi yetersiz olan kişiler için (çocuklar da dahil) kullanımı uygun değildir.

* Çocukların cihazlarla oynamaları kontrol altında tutulmalıdır.

* Aspiratörünüzü kesinlikle kablosundan çekerek elektrik bağlantısından ayırmayın. Direkt olarak prizden çekerek ayırın.

* Güç kaynak kablosunda ya da kontrol panelinde bir deformasyon görülürse aspiratörünüzü kesinlikle kullanmayınız.

* Şayet aspiratörünüz çalışmaz ise ya da normal olarak çalışmıyorsa cihazınızı elektrik bağlantısından ayırın ve en yakın Teka yetkili servisine başvurun.

* Aspiratörün altında ocak gözlerini üstü açık olarak yanar vaziyette bırakmayın.

* Aspiratörün herhangi bir kısmında yağ birikmesine müsaade etmeyiniz, özellikle filtrelerde. YANGIN TEHLİKESİ DOĞURABİLİR.

* Aspiratörün altında alev alabilecek nitelikte yemekler pişirmeyiniz..

* Aspiratörü monte etmeden önce yürürlükteki duman ve hava standartlarını kontrol ediniz.

* Aspiratörün bağlantısını yapmadan önce aspiratörün iç kısmında bulunan özellikler etiketinde belirtilen voltaj ve frekans değerlerini kontrol ediniz.

* İçinde belirli tanımlık caisson ile ağaç çivi esta –meli yaratı attainable, ya da install bir şalter –in çentik omnipolar, çolak birkaç be. En az içinde – arada etki –in 3 mm.

* Hava; gaz ve diğer yakıtları yakan cihazlardan dumanları çıkartmak için bir bacaya boşaltılmalıdır. Şayet aspiratörle birlikte elektrikle çalışmayan farklı mutfak cihazları kullanılacaksa, mutfakta yeterli derecede havalandırma olması gerekmektedir.

* Aspiratörün iç kısmını temizlerken eldiven kullanmanızı ve çok dikkatli olmanızı tavsiye ederiz.

* Aspiratörünüz sadece ev içi kullanımlarda yemek pişirme esnasında çıkan dumanları çekme ve temizlemeye dair üretilmiştir. Farklı amaçlı kullanım kendi sorumluluğunuzdadır ve tehlikeli olabilir.

* Gerekli olduğu durumlarda en yakın Teka yetkili servisine başvurun ve orijinal yedek parça kullanıldığından emin olun. Yetkili servis harici tamirler sizin zarar görmenize sebep olabilecek aparatların hasar görmesine ya da cihazın ayarlarını bozabilir. Üretici firma aparatların yanlış kullanımından sorumlu değildir.

Az égők cseréje

- * Mindenekelőtt válassza le a készüléket az elektromos hálózatról és győződjön meg arról, hogy az izzó már nem forró!
- * Távollítsa el az égő fedőket, hogy hozzáférjen az égőkhöz!
- * Ügyeljen arra, hogy az égő maximum 20 W-os lehet.

Technikai információ

Méreték	Szélesség = 600 // 900mm
	Mélység = 300 mm
	Magasság = 355 mm

Elektromos jellemzők:
LÁSD AZ ADATTÁBLÁN (3B ábra)

Beszereles

Hoz erősít a tűzhely fejkötő legyen szíves választ egyike alábbiak választások:

- A bútor felső részének rögzítése
Használja a 3A ábrát a lyukak helyzetének megállapításához!
- A bútor belső oldalához történő rögzítés (konzol nélkül):
A készülék belső oldalán található furatokon keresztül, két-két csavar segítségével a szekrény belső oldalához történő rögzítés (6A ábra).
- A bútor belső oldalainak rögzítése (konzollal):
 - 1.-Csavarja be a csavarokat a bútor belső oldaláról az 6 ábra szerint! (A vagy B függ -on szélesség -ból bútor). Hagyja a csavarokat 3 mm-re kiállni a beállításokhoz!
 - 2.-Csavarja be a mellékelt csöbilincseket a páraelszívó felső oldalára, a belső bútor szélesen hagyva!
 - 3.-Tartsa meg és emelje felfelé a páraelszívót, amíg a csöbilincsek nyílásai a bútor csavarjaihoz illeszkednek (1 lépés)!

- 4.-Tartsa meg a készüléket, tolja a bútor alsó része felé, amíg a csavarok stabilan illeszkednek a nyílásokba!
- 5.-Emelje meg a páraelszívót, amíg az eléri a végleges pozíciót és húzza meg a laza négy csavart a bilincsekkel!

A páraelszívó alsó szegélyét legalább 60 cm-re kell szerelni elektromos főzőlapoktól és legalább 65 cm-re gáz főzőlaphoz tartozó használati útmutató ennél nagyobb távolságot ír elő, úgy ezt a nagyobb távolságot kell betartani.)

Amennyiben a páraelszívó test egyszerre egy másik nem elektromos készülékkel működik, a kimeneti levegő nyomás nem haladhatja meg a 4 Pa-t (4×10^{-5} bar).

A legjobb teljesítmény elérése érdekében a kimeneti cső hosszúsága nem haladhatja meg a 4 métert és nem lehet rajta kettőnél több 90° -os görbület (hajlat).

A páraelszívót elszívó üzemmódban ajánlott használni, de aktív-szűrő segítségével a kimeneti csövön keresztül a megtisztított levegőt vissza lehet vezetni a konyhába.

FIGYELEM: Akadálymentes alkatrészek hő használ fel, amikor főző.

Amennyiben az elülső lemezt ki szeretné cserélni, hogy jobban hozzáfértesse a páraelszívót a konyhabútorhoz, kövesse a következő utasításokat (2. ábra):

- * Húzza ki a kivehető tálcát!
- * Vegye le a (T) csavarokat, amelyek az elülső részt tartják!
- * Szerelje fel az új elülső lemezt ugyanazokkal a csavarokkal, amelyek a régi lemezt tartották!

Magyar

Világítás

A világítás be- és kikapcsolása történhet kézi illetve automata vezérléssel.

- A kézi vezérléshez nyomja meg a  ikont.
- Az automata vezérlés a páraelszívó teleszkópos részének kihúzásával illetve betolásával működik.

A világítás kézi vagy automata vezérlése a  ikon 2 mp-ig történő lenyomásával állítható be.

A kézi vezérlésről automatára történő átváltást az 1-es sebességfokozat LED-jének 3-szoros felvillanása jelzi.

Az automatáról kézi vezérlésre történő átváltást a 6. sebességfokozat LED-jének 3-szoros felvillanása jelzi. Mindkét esetben a fények azonnal bekapcsolnak és fokozatosan halványulnak el.

Tisztítás és karbantartás

Minden tisztítási és karbantartási művelet előtt válassza le a páraelszívót a hálózatról. A tisztítási és karbantartási műveletek elvégzésekor tartsa be a biztonsági utasításokat. Tűzveszély van, ha az elszámolási nem végzik megfelelően az utasításokat.

A szűrő tisztítása

Akassza ki a szűrőket a záruk működtetésével. A tisztításhoz merítse a szűrőt meleg vízbe, amíg a zsírerakódás feloldódik, majd mosogassa el (műanyag kefe segítségével) a szűrőt folyó víz alatt. Speciális zsíroló sprayt is használhat a szűrő tisztításához. A szűrőt mosogatógépben is tisztíthatja (lásd a megjegyzést). A szűrőt függőlegesen helyezze a mosogatógépbe, hogy ne rakódhasson rá ételmaradék. A tisztítás után szárítsa meg a szűrőt és végül helyezze vissza a páraelszívóba.

Megjegyzés: A mosogatógépben történő tisztításkor a fém részek felülete megfeketedhet, ami semmilyen hatással nincs a szűrő használhatósági tulajdonságára.

Utasítás: A szűrőt legalább havonta egyszer tisztítsa meg a páraelszívó használatának gyakoriságától függően. Ügyeljen arra, hogy a zsír lerakódik a páraelszívóra, a páraelszívó be- és kikapcsolt állapotában is.

A szűrőtartó és a páraelszívó test tisztítása

Meleg (körülbelül 40°C-os) mosogatószeres vizet használjon. Nedvesítsen meg egy rongyot a páraelszívó tisztításához. Különösen ügyeljen a rácsokra. Ezután törölje szárazra egy szálmentes ronggyal.

Megjegyzés: Soha ne használjon fémes szivacsot vagy agresszív szereket a tisztításhoz, mert ezek károsíthatják a felületet. Ne használjon fém vakaró eszközöket, mint például kés, olló, stb.

Aktívzén-szűrő

- * Az aktívzén-szűrők beszereléséhez először vegye le a fém zsírszűrőket!
- * Rögzítésükhöz mindegyik szűrőnek, az annak megfelelő, a biztonsági rács rögzítésén lévő sínekkel kell fedésben lennie, majd hajlítsa őket felfelé, amíg nem rögzülnek az első felükön! (5 ábra).
- * Az aktívzén-szűrők a használat intenzitásától függően 3-6 hónapig használhatóak.
- * Az aktívzén-szűrők nem moshatóak és nem regenerálhatóak. Amikor elhasználódtak, ki kell cserélni a szűrőket.
- * Az elhasználódott szűrő újra történő cseréjéhez húzza a régi szűrőt a beszereléssel ellentétes irányba!

Aparatların tanımı (Şekil 1)

- A** 3 farklı güç seçmeye yarayan kontroller. (CNL1).
- B** Motordan bağımsız çalışan ışık düğmesi.
- C** Elektrik paneli, altı kademeli fan hızı ayarını ve ışık kontrolünü sağlamaktadır. (CNX).
- D** Halojen aydınlatma.
- E** Kolayca çıkarılıp temizlenebilen metalik filtreler.
- F** Daha fazla çekim alanı sağlamak için sürgülü bölüm.
- G** Güvenlik kafesinin içinde karbon filtre takma imkanı (Şekil 5).
- H-I** Motor çıkışına takılan hava kapakları. Kenardaki çıkıntıları deliklere oturarak takılabilir (Şekil 4).

Kullanım Talimatları

Pişim bittikten sonra 3-5 dakika süre ile aspiratörünüzü çalıştırmaya devam ediniz

Böylece çıkış bacasında ki tüm yağ tortuları dışarı atılacak ve yağ, duman ve kokuların tekrar geri dönüşünü engelleyecektir.

CNL1

Şekilde görülen düğmelere basarak 1-A/B aspiratörünüzün fonksiyonlarını kontrol edebilirsiniz.

Çalıştırma ayarları (Hiz)

- Yavaş
- Orta
- Hızlı





Aydınlatma

 Açık //  Kapalı //  Otomatik

CNX

Şekil 1-C Elektrik panelinde yer alan göstergelere basarak aspiratörün aşağıdaki fonksiyonlarını kontrol edebilirsiniz.

Çalıştırma ayarları







- 1.-Aspiratörü birinci kademedede çalıştırmak için  tuşuna bir kez basın.
- 2.-Aspiratör fan hızını kademe kademe arttırmak için  tuşuna birkaç kez basın.
- 3.-Aspiratörü maksimum fan hızında çalıştırmak  tuşuna 1,5 sn. Basılı tutun.
- 4.-Aspiratör maksimum fan hızında 10 dk. Çalıştıktan sonra otomatik olarak bir alt kademeye geçecektir.
- 5.-Aspiratörün fan hızını düşürmek için  tuşuna birkaç kez basın.
- 6.-Aspiratörü kapatmak için  tuşuna 1,5 sn. Basılı tutun.

Programlanabilen Çalışma Süresi:

1.- Çalışma Süresini Ayarlama Modu:

- a.Aspiratörünüzün sürgüsünü açın (açık ya da kapalı konumda olabilir).
- b.Motorun çalışma hızı 6.konuma gelene dek ve tüm ışıklar hızlı bir şekilde yanıp sönene dek  tuşuna basın.

2.- Program Süresi Ayarlama:

- a.Zaman arttırma  ve eksiltme  düğmelerine basarak istediğiniz süreyi seçiniz. Her bir led 5' er dakikalık çalışma süresini gösterir. Maximum 30 dk' ya ayarlanabilir (6 ledin yanması durumu).
- b.Hız arttırma  ya da azaltma  tuşlarına 5 sn süreyle bastıktan sonra, ledler daha yavaş yanıp sönmeye başlayacaktır (Çalışma süresi ayar programı).
- c.Çalışma süresi programlanmış iken, çalışma hızını  ya da  tuşları ile değiştirebilirsiniz.

3.- Çalışma Süresi Programını İptal Etme:

- a.Motor durana dek  tuşuna basın ya da aspiratörün sürgüsünü kapatın. Programlanmış çalışma süresi Manual ve Otomatik Aydınlatma Opsiyonları'nın her ikisi ile de uyumludur.

Turkish

Aydınlatma

Aspiratörün ışığını otomatik ya da manuel olarak çalıştırabilirsiniz.

- Aspiratörün ışığını manuel çalıştırmak için "☀️" tuşuna basın
- Aspiratörün ışığı aspirator sürgüsü çekildiğinde otomatik olarak yanar, sürgü itildiğinde otomatik olarak kapanır.

Aspiratörün ışığının sürekli yanması için "☀️" 2sn. Basılı tutun.

Aspiratörün manuel konumdan otomatik konuma geçişi birinci kademe göstergesinin 3 kez yanıp sönmesiyle bildirilir. Aspiratörün otomatik konumdan manuel konuma geçişi son kademe göstergesinin 3 kez yanıp sönmesiyle bildirilir. Her iki durumda da ışıklar hızlı yanıp yavaş yavaş kapanır.

Temizleme ve Bakım

Temizleme ve bakım işlemine başlamadan önce cihazının ana elektrik bağlantısından ayrıldığına emin olunuz. Temizlik talimatlar doğrultusunda yapılmazsa yangın riski vardır. Ateş tehlike var olmak –dibi takdirde adl. şu belgili tanımlık tasiye değil yer bulmak gör belgili tanımlık öğretim.

Filtrelerin Temizliği

Temizlik için filtreleri kancalarından ayırınız. Filtreleri bulaşık makinesinde (notlara bakınız) ya da yağların çözülmesi için sıcak su içinde bekletmek koşulu ile ya da isteğe bağlı olarak metal olmayan parçaların korunması şartı ile özel spreyle temizlenebilir. Temizlik işleminden sonra filtreleri kurumaya bırakın.

Notlar: Bulaşık makinelerinde kullanılan kuvvetli deterjanlar filtrenizin kararmasına neden olabilirler fakat bu filtrenizin yağ tutuş özelliğine bir etkide bulunmaz

A Not: Kullanım sıklığına göre filtreler en az ayda bir kez temizlenmelidirler. Yemek pişirme esnasında hatta pişirmedeğiniz zamanlar dahil aspiratörünüz üzerinde yağ birikimi olabilir.

Aspiratör Gövdasının Temizlemesi

Ilık (40°C ortalama) sabunlu su kullanılması tavsiye edilir. Hazırlanan su ile nemlendirilmiş bir bez ile aspiratörün keskin kenarlarına ve ızgaralara dikkat edilerek temizlik yapılabilir. Durulama için kuru lif bırakmayan bir bez kullanmanızı tavsiye ederiz.

Not:

- * Aşındırıcı, paslandırıcı ya da çizici maddeler kullanmayınız.
- * Metal yüzeye zarar verebilecek aşındırıcı temizlik maddeleri kullanmayınız. Sert cisimlerle (bıçak, makas gibi) temizlemeyiniz.

Aktif karbon filtreler

- * Karbon filtreleri takabilmek için öncelikle metalik yağ filtrelerini çıkarmak gerekir.
- * Karbon filtreleri yerlerine oturtmak için önce arka taraflarındaki çıkıntıları kafesin kenarındaki deliklere yerleştiriniz. Bu işlemden sonra ön tarafı yerine oturuncaya kadar kaldırınız (Şekil 5).
- * Karbon filtreler kullanım şekline bağlı olarak 3 ile 6 ay arası dayanırlar.
- * Karbon filtreler yıkanamaz ve yeniden doldurulamazlar. Bitince yenileriyle değiştirilmelidirler.
- * Karbon filtreleri değiştirmek için takarken yaptığınız işlemleri ters sırayla yaparak filtreleri çıkarınız ve yerlerine yenilerini takınız.

A készülék leírása (1 ábra)

- A-** Motor kapcsolók, amelyek három pozíció beállítását teszik lehetővé (CNL1).
- B** Világítás kapcsoló, ami független a motortól.
- C** A kezelőpanel segítségével választhat a 6 sebességfokozat közül valamint be- és kikapcsolhatja a világítást (CNX).
- D** Világítás halogén lámpák segítségével.
- E** Szűrők a főzőfelület felett, amelyek egyszerűen kivehetőek a tisztításhoz.
- F** Kihúzóható elem, amely nagyobb szívó területet eredményez.
- G** Aktív szén-szűrő beépítése lehetőségre a biztonsági rácsba (5 ábra).
- H-I** Visszaáramlás gátló fűlek a kimeneti nyílásban, a végei a mellékelt lyukakban (4 ábra).

Használati utasítások

A jobb páraelszívó hatás érdekében kapcsolja be a készüléket 3-5 perccel a főzés megkezdése előtt, hogy a levegőáramlás folyamatos és stabil legyen a páraekszívéskor. A főzés befejezése után hagyja még néhány percig bekapcsolva a páraelszívót, hogy a pára és a szagok eltávozzanak.

CNL1

Az 1-A/B ábrán látható gombok megnyomásával szabályozhatja a páraelszívó működését.

Működési beállítások (Sebességfokozat)

- Alacsony
- Közepes
- Intenzív

Világítás

☀️ Be // O Ki // A Automatikus

CNX

A kezelőpanelen lévő ikonok megnyomásával (ld. A 1-C Rajzot) a következő funkciót működteszheti a páraelszívón:

Működési beállítások

- 1.- A páraelszívó bekapcsolásához nyomja meg a "☀️" ikont egyszer, ekkor a készülék 1-es fokozaton elindul.
- 2.- A sebesség fokozatos növeléséhez nyomja meg a "☀️" ikont annyiszor ameddig a páraelszívó a maximum fokozatot eléri.
- 3.- A 6. (maximum) sebességfokozat közvetlen eléréséhez tartsa lenyomva a "☀️" ikont 1.5 mp-ig.
- 4.- A 6. sebességfokozat időben limitált, ezért a páraelszívó 10 perc után automatikusan visszavált az 5. sebességfokozatra.
- 5.- A sebesség fokozatos csökkentéséhez nyomja meg a "☀️" ikont annyiszor ahányszor szükséges.
- 6.- A páraelszívó bármelyik sebességfokozatból történő azonnali kikapcsolásához tartsa lenyomva a "☀️" ikont 1.5 mp-ig.

Kikapcsoló Időmérő beprogramozása:

- 1.- **Kikapcsoló időmérő mód:**
 - a. Nyissa ki a tálcát be-, vagy kikapcsolt motorokkal!
 - b. Tartsa lenyomva a "☀️" gombot, amíg a motor eléri a 6-os sebességi fokozatot, és valamennyi ellenőrző lámpa gyorsan villog!
- 2.- **Időmérő programozás:**
 - a. Nyomja meg a "☀️" vagy a "☀️" gombot az elszívási idő beállításához! Minden ellenőrző lámpa 5 perc üzemelési időt jelez. A maximális üzemelési idő 30 perc (6 ellenőrző lámpa kapcsol be).
 - b. A "☀️" vagy "☀️" gomb 5 másodpercig történő nyomva tartása után az ellenőrző lámpák lassabban villognak (kikapcsoló időmérő mód).
 - c. A kikapcsoló időmérő módban a "☀️" vagy "☀️" gombokkal állíthatja be a sebességet.
- 3.- **Kilépés a kikapcsoló időmérő módból:**
 - a. Tartsa lenyomva a "☀️" gombot, amíg a motorok kikapcsolnak, vagy csukja be a tálcát!

A kikapcsoló időmérő mód kompatibilis a kézi- vagy automatikus világítás funkciókkal.

Magyar

Tisztelt Vásárló!

Köszönjük, hogy a TEKA termékét választotta. Biztosak vagyunk abban, hogy ez a modern és praktikus termék, amelyik a legjobb anyagokból készült, kielégíti minden igényét.

Kérjük, mielőtt használatba venné új készülékét, figyelmesen olvassa el ezt a használati útmutatót. Ennek alapján megismerheti a készülék felépítését, használatának módját, tisztítását, karbantartását. Ezek az ismeretek segítik Önt abban, hogy a berendezést hosszú időn keresztül meglegeződéssel használja. A használati útmutatót őrizze meg, és a készülék eladása vagy elajándékozása esetén adja tovább az új tulajdonosnak. A használati útmutatóban leírtak be nem tartásából eredő károkért a gyártó nem vállal felelősséget.

Biztonsági utasítások

* A páraelszívó első használatára előtt tartsa be a beszerelési és csatlakoztatási utasításokat.

* Ez a készülék nem személyek számára (beleértve a gyermekeket), a csökkent fizikai, érzékszervi vagy mentális képességek hiánya vagy a tapasztalatok és a tudás, hacsak nem kaptak utasítást a felügyeletet, vagy használja a készüléket olyan személy, aki felelős a biztonság.

* Gyermekek felügyelnie, hogy azok ne játssz a berendezés.

* Soha ne a kábelnél fogva húzza ki a csatlakozó dugót az aljzatból.

* Ne kapcsolja be a páraelszívót, ha a hálózati kábelben sérülések láthatók (kopás, vágás) vagy a csatlakozótábla körül az elhasználódás jelei láthatók.

* Amennyiben a páraelszívó nem, vagy hibásan működik, válassa le a készüléket az elektromos hálózatról és értesítse a szakszervizt.

* Soha ne hagyjon a páraelszívó alatt gázégőt bekapcsolva ráhelyezett edény nélkül.

* Ügyeljen arra, hogy a páraelszívó semmilyen részére ne rakódjon le zsír, különösen a szűrőre ne, MERT EZ TÜZET OKOZHAT.

* Soha ne flambírozzon a páraelszívó alatt.

* A páraelszívó beszerelése előtt tanulmányozza az érvényben lévő helyi előírásokat.

* Mielőtt csatlakoztatná a páraelszívót a hálózatra, győződjön meg arról, hogy a feszültség és a frekvencia megegyezik a páraelszívó belső oldalán található típuscímkével.

* A be és kikapcsolást egy legalább 3 mm kontaknyílású többpólusú kapcsolóval kell végezni, amennyiben fixen köti be a készüléket.

* A levegő nem lehet mentesítést egy füstgázban hogy használják fűasztó füst a készülékek égő földgáz vagy egyéb tüzelőanyagok A helyiségnek megfelelően kell szellőznie, ha a páraelszívót egy időben használja nem elektromos árammal működő étel készítésére szolgáló berendezéssel. (pl. gáztűzhely).

* A páraelszívó belső részének tisztításakor óvatosan járjon el és ajánlatos kesztyűt használna.

* Ez a páraelszívó háztartási használatra készült és kizárólag ételkészítésből keletkező pára elszívására és tisztítására használható. Más célra történő használat esetén a gyártó és a forgalmazó semmilyen felelősséget nem vállal és veszélyt jelenthet a felhasználó számára.

* Ha szerelésre van szükség, forduljon a legközelebbi engedélyezett műszaki szervizhez, és ragaszkodjon eredeti alkatrészek beszereléséhez! Más által végzett szerelések és módosítások a készülék meghibásodásához és hibás működéséhez vezethetnek és veszélyeztethetik a készülék biztonságos működését. A gyártó és a forgalmazó nem vállal semmilyen felelősséget a készülék nem rendeltetésszerű használatára esetén.

Ampulleri deġistirlmesi

* İlk yapılması gereken cihazın elektrik bağlantısının kesilmiş olduğundan ve değiştirilecek ampulün sıcak olmadığından emin olmaktır.

* Çıkması gereken ampule ulaşmak için lambanın camını çıkarınız.

* Ampul maksimum 20W gücünde olmalıdır.

Teknik Bilgiler

Ölçüler	Genişlik = 600 // 900 mm Derinlik = 300 mm Yükseklik = 343 mm
---------	---

Elektrik özellikleri
ÖZELLİKLER ETİKETİNE BAŞVURUN
(Şekil 3B)

Montaj

E doğru saptamak belgili tanımlık aşçı kukuleta mutlu etmek seçmek bir –in ertesi gün seçme hakkı:

a) Dolabın üst kısmına montaj:
Deliklerin yerlerinin gösterildiği Şekil 3A kullanılmalıdır.

b) Dolabın üst kısmına montaj (L şeklindeki destekler olmadan):
Aspiratörü dolabın içine yerleştirdikten sonra, iç yan kısımlardaki vida deliklerini kullanarak, her iki yandaki 2'şer adet vidaları sıkın (Şekil 6B)

c) Dolabın iç yan kısımlarına (L şeklindeki desteklerle):

1.-6 Şeklindeki talimatlara uyararak iki vidayı dolabın iç - yan duvarlarına vidalayınız (A ya da B güvenmek üstünde belgili tanımlık genişlik -in belgili tanımlık mobilya) Daha sonra ince ayar yapabilmek için vidaları 3 mm. kadar gevşek bırakınız.

2.-L şeklindeki destek parçalarını aspiratörün üst kısmına vidalayınız. Bunu yaparken aspiratörün dolabın içinde olması gereken yerde durduğundan emin olunuz.

3.-Destek parçalarındaki açıklıklar 1 aşamada takılan vidalara denk gelinceye kadar aspiratörü yukarı kaldırınız.

4.-Cihazın yüksekliğini değiştirmeden vidalar sabit şekilde deliklere oturuncaya kadar cihazı arka duvara doğru itiniz.

5.-İstediğiniz stabiliteyi elde etmek için aspiratörü çok az daha kaldırınız ve daha önceden gevşek bıraktığınız 4 vidayı sıkıştırınız.

Aspiratörün en alt seviyesi ile ocak arasında gazlı ocaklar için minimum 65 cm., elektrikli ocaklar için ise minimum 60 cm. mesafe kalmalıdır (Eğer ocak üreticisi farklı bir mesafeyi uygun görüyorsa o mesafeye uyulmalıdır).

Aspiratör elektrikli olmayan bir pişirme cihazı ile aynı anda çalışıyorsa çıkan havanın basıncı 4 Pa'yı geçmemelidir (4 x 10⁻⁵ bar).

Aspiratörünüzden maksimum verim alabilmeniz için çıkış borusunun uzunluğu 4 metreyi geçmemeli ve 2 adetten fazla dirsek kullanılmamalıdır.

Her ne kadar baca bağlantısı yapılması daha uygun olsa da bunun mümkün olmadığı hallerde karbon filtreler yardımıyla hava temizlenip oratama (mutfağa) geri verilebilir.

DİKKAT: Erişilebilir parçalar sıcak olduğunda aletleri pişirme ile kullanılabilir hale gelebilir.

Eğer sürgünün ön panelinin mutfak mobilyanıza uygun bir renkte ya da malzemede olmasını isterseniz Şekil 2'deki talimatları uygulayınız.

* Sürgülü kısmı çıkarınız.
* Paneli tutan (T) vidalarını sökünüz.
* Sökmüş olduğunuz vidaları kullanarak yeni paneli yerine takınız.

Turkish

Şayet çalışmayan bir şey varsa

Teknik servise başvurmadan önce aşağıdaki şlemleri takip edin.

HATA	MUHTEMEL SEBEP	ÇÖZÜM
Aspiratör çalışmıyor	Kablo bağlı değil.	Kabloyu bağlayınız.
	Prize akım gelmiyor.	Parçaları değiştiriniz/tamir ediniz
Aspiratör yeteri kadar üflemiyor ya da titriyorsa	Filtre yağla kaplanmıştır.	Filtreyi temizleyin ya da değiştirin.
	Baca tıkanmıştır.	Bacayı temizleyiniz.
	Yetersiz hava çıkışı.	Montaj yapan kişi ile irtibata geçin ve kullanma kılavuzuna başvurun.
Işık çalışmıyorsa.	Lamba patlak.	Lambayı değiştirin.
	Lamba gevşek.	Lambayı sıkın.

Bu cihaz 2002/92/EEC sayılı Elektrikli ve Elektronik Atıklarla ilgili Avrupa Standardına uygun olarak CEE işaretine sahiptir. Bu cihazın doğru şekilde atılması çevreye ve sağlığınıza zarar gelmesini önler.



Cihazın, cihazın ambalajının ya da cihazla birlikte gelen evrakların üzerinde görebileceğiniz işareti bu cihazın normal ev atıkları gibi atılmaması gerektiğini belirtir. Elektrikli ve elektronik parçaların dönüştürülebilmesi ve cihazın doğru şekilde imha edilebilmesi için bu cihazın kullanım ömrü sonunda uygun toplama noktalarına verilmesi gerekir. Cihazın doğru şekilde atılması ve dönüştürülmesi ile ilgili bilgi alabilmek için yetkili mercilere ya da cihazı satın aldığınız mağazaya başvurunuz.

TEKA INDUSTRIAL, S.A. aletlerinde temel karakteristiklerine zarar vermeden gerekli ve faydalı gördüğünüz düzeltmeleri yapma hakkını saklı tutar.

Οδηγός αντιμετώπισης προβλημάτων

Πριν αναζητήσετε τεχνική υποστήριξη για κάποιο πρόβλημα, παρακαλούμε ελέγξτε τα παρακάτω :

Πρόβλημα	Πιθανή Αιτία	Επίλυση
Ο απορροφητήρας δεν λειτουργεί	Το καλώδιο δεν είναι συνδεδεμένο.	Συνδέστε το καλώδιο στην παροχή ρεύματος.
	Δεν υπάρχει ρεύμα στην πρίζα.	Ελέγξτε/επισκευάστε την πρίζα
Η απορρόφηση δεν είναι ικανοποιητική	Τα φίλτρα έχουν γεμίσει λίπη.	Καθαρίστε ή αντικαταστήστε τα φίλτρα.
	Ο σωλήνας εξαγωγής έχει βουλώσει.	Ξεβουλώστε τον σωλήνα εξαγωγής.
	Απαράδεκτος σωλήνας εξαγωγής, πχ $\varnothing < 12,5\text{cm}$, σταθερές περισίδες στον εξωτερικό τοίχο, κλπ.	Επικοινωνήστε με τον τοποθέτη και ακολουθείστε τις οδηγίες εγκατάστασης από αυτό το φυλλάδιο.
Οι λαμπτήρες δεν ανάβουν	Έχουν καεί	Αντικαταστήστε τους.
	Έχουν ξεβιδωθεί.	Σφίξτε τους.

Αυτή η συσκευή φέρει το σήμα CEE, σε συμφωνία με το στάνταρντ 2002/92/EC του Ευρωπαϊκού Κοινοβουλίου και Συμβουλίου σχετικά με τα απόβλητα των ηλεκτρικών και ηλεκτρονικών συσκευών. Η σωστή απόσυρση αυτού του προϊόντος, προστατεύει από αρνητικές συνέπειες για την αγορά και την υγεία.



Το σύμβολο (στο προϊόν ή στα έγγραφα που εσωκλείονται), υποδεικνύουν ότι δεν είναι δυνατόν να αντιμετωπισθεί ως οικιακό απόβλητο. Είναι απαραίτητο να δοθεί σε σημείο συλλογής και ανακύκλωσης ηλεκτρικών και ηλεκτρονικών συσκευών. Απαλαγείτε από την συσκευή βάσει της της περιβαλλοντικής νομοθεσίας για την εξάλειψη των αποβλήτων. Προκειμένου να λάβετε λεπτομερείς οδηγίες για την μεταχείριση ή ανακύκλωση του προϊόντος, επικοινωνήστε με το δήμο σας, ή με το κατάστημα που το αγοράσατε.

TEKA INDUSTRIAL, S.A. διατηρεί το δικαίωμα να εισαγάγει στις συσκευές της τις διορθώσεις τις οποίες κρίνει αναγκαίες ή χρήσιμες χωρίς να αλλοιώνει τα βασικά τους χαρακτηριστικά.

ΕΛΛΗΝΙΚΑ

Αλλαγή Λαμπτήρων Φωτισμού

- * Αρχικά είναι απαραίτητο να αποσυνδέσετε την συσκευή από την παροχή ηλεκτρικού ρεύματος και να σιγουρευτείτε ότι οι λαμπτήρες που θα αντικατασταθούν δεν είναι ζεστοί.
- * Αφαιρέστε τα καλύμματα για να μπορέσετε να αφαιρέσετε τους λαμπτήρες.
- * Σημείωση, η μέγιστη ισχύς του λαμπτήρα είναι 20W.

Τεχνικές πληροφορίες

Διαστάσεις Πλάτος = 600 // 900 mm
Βάθος = 300 mm
Ύψος = 355 mm

Ηλεκτρολογικά χαρακτηριστικά
ΑΝΑΓΡΑΦΟΝΤΑΙ ΣΤΗΝ ΕΤΙΚΕΤΑ
ΧΑΡΑΚΤΗ-ΡΙΣΤΙΚΩΝ (ΕΙΚ. 3B)

Εγκατάσταση

Για να εγκαταστήσετε τον απορροφητήρα μέσα στο επίπλο της κουζίνας, μπορείτε να διαλέξετε μία από τις παρακάτω 2 δυνατότητες εντοιχισμού (a ή b):

- Στήριξη του άνω μέρους της συσκευής στο ντουλάπι
Συμβουλευτείτε την Εικόνα 3A για τα σημεία που υποδεικνύονται για τις οπές στον πάτο/ράφι του ντουλαπιού.
- Στο εσωτερικό του επίπλου (χωρίς στηρίγματα)
Όταν το σώμα του απορροφητήρα εντάσσεται μέσα στο επίπλο, στερεώστε με δύο βίδες από την κάθε πλευρά στο εσωτερικό του σώματος του απορροφητήρα, χρησιμοποιώντας τις τρύπες στις πλευρές του Εικόνα 6A.
- Στο εσωτερικό του επίπλου (με στηρίγματα):
 - Βιδώστε δύο βίδες σε κάθε πλευρά του εσωτερικού του επίπλου, ακολουθώντας τις οδηγίες του σχήματος 6 (A ή B ανάλογα με το πλάτος των επίπλων).
Αφήστε τις βίδες 3 χιλιοστά “χαλαρές” για να μπορέσετε να κάνετε την ευθυγράμμιση.
 - Βιδώστε τα παρεχόμενα στηρίγματα (“γωνίες”) στο άνω μέρος του απορροφητήρα (δεξιά και αριστερά),

διατηρώντας το εσωτερικό πλάτος του ντουλαπιού.

- Κρατήστε και ανυψώστε τον απορροφητήρα μέχρι οι υποδοχές των στηριγμάτων να “ταιριάζουν” στις βίδες του επίπλου (βήμα 1).
- Κρατήστε την συσκευή και σπρώξτε την προς τον πάτο/ράφι του ντουλαπιού μέχρι οι βίδες να εισέλθουν στις υποδοχές σε σταθερή θέση.
- Σηκώστε (ευθυγραμμίστε) τον απορροφητήρα μέχρι την τελική/επιθυμητή του θέση και στερεώστε/σφίξτε τις 4 “χαλαρές” βίδες (δύο σε κάθε πλευρά).

Το χαμηλότερο σημείο του απορροφητήρα θα πρέπει να απέχει από τις ηλεκτρικές εστίες το ελάχιστο 60 cm και από εστίες γκαζιού 65 cm. (Παρακαλούμε ακολουθείστε τις οδηγίες εγκατάστασης των εστιών γκαζιού σε περίπτωση που υποδεικνύουν μεγαλύτερη απόσταση).

Όταν ο απορροφητήρας δουλεύει ταυτόχρονα με κάποια μη-ηλεκτρική συσκευή μαγειρέματος, η πίεση του αέρα που αποβάλλεται δεν πρέπει να ξεπερνά τα 4Pa (4×10^{-5} bar).

Για να πετύχετε την καλύτερη δυνατή απορρόφηση του απορροφητήρα, ο σωλήνας για την έξοδο των ατμών δεν πρέπει να υπερβαίνει τα 4 μέτρα μήκος, ή να περιλαμβάνει περισσότερες από 2 γωνίες 90°.

Παρόλο που συνιστάται η εξαγωγή του αέρα στο περιβάλλον (εκτός σπιτιού), μπορείτε να χρησιμοποιήσετε φίλτρα ενεργού άνθρακα τα οποία επιτρέπουν στον αέρα να επιστρέψει στον χώρο της κουζίνας μέσω ενός σωλήνα εξαγωγής.

ΠΡΟΣΟΧΗ: Τα προσβάσιμα μέρη μπορούν να ζεσταθεί όταν χρησιμοποιούν συσκευές μαγειρικής.

Εάν επιθυμείτε να αλλάξετε την μπροστινή μετώπη με κάποια που ταιριάζει με τα υπόλοιπα επίπλα της κουζίνας σας, ακολουθείστε τις οδηγίες (Εικόνα 2):

- * Τραβήξτε το συρόμενο μέρος.
- * Αφαιρέστε τις βίδες (T) που στηρίζουν την μετώπη.
- * Εγκαταστήστε την νέα μετώπη στερεώνοντάς την με τις ίδιες βίδες που συγκρατούσαν την προηγούμενη.

ΕΛΛΗΝΙΚΑ

Αγαπητέ πελάτη:

Σας εκφράζουμε τις ειλικρινείς μας ευχαριστίες για την επιλογή σας. Είμαστε βέβαιοι ότι αυτή η μοντέρνα, λειτουργική, πρακτική συσκευή, κατασκευασμένη με υλικά πρώτης ποιότητας θα ικανοποιήσει πλήρως τις ανάγκες σας.

Παρακαλούμε, πριν χρησιμοποιήσετε για πρώτη φορά τη συσκευή, να διαβάσετε προσεκτικά όλες τις ενότητες αυτού του εγχειριδίου οδηγιών χρήσης, για να έχετε την καλύτερη δυνατή απόδοση από τον απορροφητήρα σας και να αποφύγετε τις βλάβες που μπορούν να προκύψουν από την κακή χρήση. Επίσης, σας παρέχει οδηγίες για να ξεπεράσετε τα μικροπροβλήματα.

Φυλάξτε αυτό το φυλλάδιο σε ασφαλές μέρος. Μπορεί να σας προσφέρει χρήσιμες πληροφορίες στο μέλλον και να βοηθήσει άλλα άτομα να χειριστούν την συσκευή αυτή.

Οδηγίες Ασφάλειας

- * Πριν χρησιμοποιήσετε τον απορροφητήρα σας για πρώτη φορά, δώστε προσοχή στις οδηγίες εγκατάστασης και σύνδεσης.
- * Η συσκευή δεν πρέπει να χρησιμοποιείται από άτομα με μειωμένες φυσικές ή ψυχικές ικανότητες, ή από άτομα που δεν έχουν εμπειρία και γνώση για το χειρισμό της συσκευής, εκτός και αν επιβλέπονται ή έχουν λάβει οδηγίες για την χρήση της συσκευής από άτομα υπεύθυνα για την ασφάλεια τους.
- * Τα παιδιά θα πρέπει να επιβλέπονται ώστε να μην παίζουν με την συσκευή.
- * Αν θέλετε να αποσυνδέσετε τον απορροφητήρα από την ηλεκτρική παροχή, μην τραβάτε ποτέ το καλώδιο. Πάντα να τραβάτε το φως.
- * Μην θέτετε σε λειτουργία τον απορροφητήρα εάν το καλώδιό του είναι φθαρμένο/κομμένο ή αν υπάρχουν σημάδια φθοράς στον πίνακα χειρισμού.
- * Εάν ο απορροφητήρας σταματήσει τη λειτουργία του ή δεν λειτουργεί “φυσιολογικά”,

αποσυνδέστε τον από την παροχή ρεύματος, και συμβουλευθείτε το τεχνικό τμήμα, service.

* Μην αφήνετε ποτέ αναμένες “ακάλυπτες” εστίες γκαζιού κάτω από τον απορροφητήρα (δηλαδή χωρίς σκεύη μαγειρέματος επάνω στις εστίες).

* Μην αφήνετε τα λίπη να συσσωρεύονται σε οποιδήποτε σημείο του απορροφητήρα και ιδιαίτερα στα φίλτρα. **ΥΠΑΡΧΕΙ ΚΙΝΔΥΝΟΣ ΑΝΑΦΛΕΞΗΣ/ΠΥΡΚΑΓΙΑΣ.**

* Μην μαγειρεύετε “φλαμπέ” φαγητά κάτω από τον απορροφητήρα (δηλαδή με ανοικτή φλόγα).

* Πριν την εγκατάσταση του απορροφητήρα, συμβουλευτείτε τους τοπικούς κανόνες που ισχύουν σχετικά με τα standards ενέργειας, αερίων κλπ.

* Πριν συνδέσετε τον απορροφητήρα στην παροχή ρεύματος, βεβαιωθείτε ότι η συχνότητα και η τάση του ρεύματος συμφωνούν με αυτά που αναγράφονται στην ετικέτα χαρακτηριστικών, η οποία βρίσκεται στο εσωτερικό του απορροφητήρα.

* Ο διακόπτης/ασφάλεια στον πίνακα παροχής για τον απορροφητήρα πρέπει να είναι ένας διπολικός διακόπτης με ελάχιστο κενό επαφής 3mm.

* Ο αέρας δεν πρέπει να περάσει μέσα από τον σωλήνα ο οποίος χρησιμοποιείται για την έξοδο των καπνών από συσκευές που καίνε γκάζι ή άλλα καύσιμα. Το δωμάτιο πρέπει να έχει σωστό εξαερισμό εάν ο απορροφητήρας θα χρησιμοποιηθεί ταυτόχρονα με κάποια άλλη συσκευή μαγειρέματος που δεν λειτουργεί με ηλεκτρική ενέργεια, πχ συσκευή γκαζιού.

* Σας συνιστούμε την χρήση γαντιών και την προσοχή σας όταν καθαρίζετε το εσωτερικό του απορροφητήρα.

* Ο απορροφητήρας είναι σχεδιασμένος για οικιακή χρήση και μόνο για την αποβολή και τον καθαρισμό των οσμών που δημιουργούνται από την ετοιμασία του φαγητού. Η χρήση του για οποιονδήποτε άλλο σκοπό είναι με δική σας ευθύνη και μπορεί να αποδειχθεί επικίνδυνη.

* Σε περίπτωση βλάβης, θα πρέπει να απευθυνθείτε στο εξουσιοδοτημένο σέρβις της “TeKa” και πάντα να χρησιμοποιείτε γνήσια ανταλλακτικά. Επισκευές και μετατροπές από οποιονδήποτε άλλο μπορεί να προκαλέσουν ζημιά στην συσκευή, δυσλειτουργία και κίνδυνο για την ασφάλειά σας. Ο κατασκευαστής δεν μπορεί να θεωρηθεί υπεύθυνος για ζημιά ή τραυματισμό που προκαλείται από ακατάλληλη χρήση του απορροφητήρα.

ΕΛΛΗΝΙΚΑ

Περιγραφή της συσκευής (Εικόνα 1)

- A** Κουμπιά χειρισμού του μοτέρ με 3 επίπεδα ισχύος. (CNL).
- B** Διακόπτης φωτισμού, ανεξάρτητος από την λειτουργία των μοτέρ.
- C** Το ηλεκτρονικό πάνελ χειρισμού σας επιτρέπει την επιλογή μεταξύ έξι ταχυτήτων και του ελέγχου του φωτισμού (CNX).
- D** Φωτισμός με λαμπτήρες αλογόνου.
- E** Μεταλλικά φίλτρα που βρίσκονται πάνω από την επιφάνεια μαγειρέματος και αφαιρούνται εύκολα για τον καθαρισμό τους.
- F** Συρόμενο μέρος για μεγαλύτερη επιφάνεια απορρόφησης.
- G** Δυνατότητα τοποθέτησης φίλτρων ενεργού άνθρακα στην σχάρα ασφαλείας (Εικόνα 5).
- H-I** Κλαπέτα αντεπιστροφής που βρίσκονται στην έξοδο του σωλήνα, τοποθετούνται/στηρίζονται στις οπές που υπάρχουν για τον λόγο αυτό (Εικόνα 4).

Οδηγίες Χρήσης

Για να πετύχετε καλύτερη απορρόφηση, σας συνιστούμε να θέσετε σε λειτουργία τον απορροφητήρα μερικά λεπτά πριν ξεκινήσετε το μαγείρεμα (3-5 λεπτά) ώστε ο σωλήνας/μπουρί να αποκτήσει μία σταθερή και συνεχόμενη ροή αέρος όταν θα αποβάλει τις οσμές.

Επίσης, όταν τελειώσετε το μαγείρεμα, αφήστε τον απορροφητήρα σε λειτουργία για ακόμα μερικά λεπτά ώστε να αποβάλει όλους τους ατμούς και τις οσμές που υπάρχουν.

CNL

Πιέζοντας το κουμπί που φαίνεται στην εικόνα 1-A/B, μπορείτε να ρυθμίσετε την λειτουργία του απορροφητήρα.

Χρήση (Ταχύτητα)

- Χαμηλή
- Υψηλή
- Εντατική

Φωτισμός

★ Αναμένος//Ο Σβηστός//Α Ανάβει αυτόματα

CNX

Πιέζοντας τα εικονίδια στον ηλεκτρονικό πίνακα χειρισμού, σχήμα 1-C μπορείτε να ελέγξετε τις ακόλουθες λειτουργίες του απορροφητήρα:

Χρήση

- 1.-Έχοντας τον απορροφητήρα εκτός λειτουργίας, πιέστε το εικονίδιο “⊕” μία φορά για να ξεκινήσει η λειτουργία του στην πρώτη ταχύτητα.
- 2.-Για να αυξήσετε σταδιακά την ταχύτητα, πιέστε το εικονίδιο “⊕” όσες φορές χρειαστεί, μέχρι την μέγιστη ταχύτητα.
- 3.-Για να ρυθμίσετε απευθείας την έκτη ταχύτητα (μέγιστη ταχύτητα) με τον απορροφητήρα ρυθμιζόμενο σε οποιαδήποτε χαμηλότερη ταχύτητα ή ακόμα και εκτός λειτουργίας, πιέστε το εικονίδιο “⊕” για 1,5 δευτερόλεπτο.
- 4.-Η έκτη ταχύτητα είναι προγραμματισμένη ώστε ο απορροφητήρας να επανέλθει αυτόματα στην πέμπτη ταχύτητα μετά από δέκα λεπτά.
- 5.-Για να ελαττώσετε την ταχύτητα του απορροφητήρα σταδιακά, πιέστε το εικονίδιο “⊖” όσες φορές χρειαστεί.
- 6.-Για να θέσετε απευθείας τον απορροφητήρα εκτός λειτουργίας, σε όποια ταχύτητα και αν βρίσκεται, πιέστε το εικονίδιο “⊖” για 1,5 δευτερόλεπτο.

Προγραμματισμός “μετά-λειτουργίας”

1.- Λειτουργία “μετά-λειτουργίας”:

- a.Ανοίξτε την μετώπη με τα μοτέρ ενεργοποιημένα ή απενεργοποιημένα
- b.Διατηρήστε το πλήκτρο “⊕” πιεσμένο μέχρι το μοτέρ να φτάσει την ταχύτητα 6, και τα LED φωτάκια να αρχίζουν να τρεμοσβήνουν ταχύτερα.

2.- Προγραμματισμός Χρονοδιακόπτη:

- a.Πιέστε τα πλήκτρα “⊖” ή “⊕” για να επιλέξετε τον επιθυμητό χρόνο. Κάθε φωτάκι LED αντιστοιχεί σε 5 λεπτά χρόνου λειτουργίας. Ο μέγιστος χρόνος λειτουργίας είναι τα 30 λεπτά (και τα 6 LED αναμμένα).
- b.Αφού πιέσετε για 5 δευτερόλεπτα τα πλήκτρα “⊖” ή “⊕”, τα LED φωτάκια αρχίζουν να τρεμοσβήνουν βραδύτερα.
- c.μπορείτε να προσαρμόσετε την ταχύτητα που επιθυμείτε πιέζοντας τα πλήκτρα “⊖” ή “⊕”.

3.- Ακύρωση της “μετά-λειτουργίας”:

a.Διατηρήστε το πλήκτρο “⊖” πιεσμένο μέχρι να απενεργοποιηθούν τα μοτέρ, η κλείστε την μετώπη.

Η “μετά-λειτουργία” είναι συμβατή με τις επιλογές του χειροκίνητου ή του αυτόματου φωτισμού.

Φωτισμός

Μπορείτε να επιλέξετε ανάμεσα στον χειροκίνητο ή στον αυτόματο φωτισμό.

- Ο χειροκίνητος φωτισμός ενεργοποιείται πιέζοντας το εικονίδιο “☞”.
- Ο αυτόματος φωτισμός ενεργοποιείται τραβώντας και στρώνοντας την μετώπη του απορροφητήρα.

Ο χειροκίνητος ή ο αυτόματος φωτισμός μπορεί να ρυθμιστεί πιέζοντας το εικονίδιο “☞” για 2 δευτερόλεπτα.

Η εναλλαγή από την χειροκίνητη λειτουργία στην αυτόματη λειτουργία επιβεβαιώνεται από την λυχνία στην ταχύτητα 1, θα αναβοσβήσει 3 φορές.

Η εναλλαγή από την αυτόματη λειτουργία στην χειροκίνητη λειτουργία επιβεβαιώνεται από την λυχνία στην ταχύτητα 6, θα αναβοσβήσει 3 φορές.

Και στις δύο περιπτώσεις, ο φωτισμός ανάβει άμεσα και σβήνει προοδευτικά.

Καθαρισμός και Συντήρηση

Αποσυνδέστε την ηλεκτρική τροφοδοσία του απορροφητήρα πριν οποιαδήποτε διαδικασία καθαρισμού ή συντήρησης.

Για την διαδικασία καθαρισμού ή συντήρησης ακολουθείστε τις οδηγίες ασφαλείας που υποδεικνύονται.

Υπάρχει κίνδυνος εκδήλωσης πυρκαγιάς αν δεν ακολουθήσετε τις οδηγίες χρήσεως κατά τον καθαρισμό της συσκευής.

Καθαρισμός Φίλτρων

Για να αφαιρέσετε τα φίλτρα από την θέση τους, απελευθερώστε τα από τα κλείστρα που τα στηρίζουν. Καθαρίστε τα φίλτρα, είτε βάζοντάς τα στο πλυντήριο πιάτων (δείτε τις σημειώσεις), είτε αφήστε τα να “μουλιάσουν” σε ζεστό νερό ώστε να διαλυθούν τα λίπη, είτε (αν το θέλετε) χρησιμοποιώντας ειδικά σπρέυ (προστατεύοντας όμως τα μη μεταλλικά μέρη τους). Αφού τα καθαρίσετε, αφήστε τα να στεγνώσουν.

Σημείωση : Το πλύσιμο στο πλυντήριο πιάτων με “σκληρά” απορρυπαντικά μπορεί να “μαυρίσει” τις μεταλλικές επιφάνειες των φίλτρων χωρίς ωστόσο να επηρεάσει την ικανότητα συγκράτησης οσμών.

N.B. : Τα φίλτρα πρέπει να καθαρίζονται τουλάχιστον μία φορά τον μήνα. Εξαρτάται βέβαια, και από την συχνότητα χρήσης του απορροφητήρα. Έχετε υπόψιν σας ότι τα λίπη και οι ατμοί συσσωρεύονται στον απορροφητήρα κατά την διάρκεια του μαγειρέματος, είτε είναι σε λειτουργία είτε όχι.

Καθαρισμός Σώματος Απορροφητήρα

Για τον καθαρισμό του σώματος του απορροφητήρα, συνιστάται η χρήση ζεστού διαλύματος νερού-απορρυπαντικού (περίπου 40° C). Βρέξτε ένα πανί στο διάλυμα αυτό και καθαρίστε τον απορροφητήρα δίνοντας ιδιαίτερη προσοχή στις γωνίες κλπ. Στη συνέχεια, στεγνώστε χρησιμοποιώντας ένα στεγνό πανί.

Σημείωση :

- * Μην χρησιμοποιείτε συρματάκια ή λειαντικά και οξειδωτικά προϊόντα, τα οποία μπορούν να προκαλέσουν ζημιά στον απορροφητήρα.
- * Μην χρησιμοποιείτε αιχμηρά αντικείμενα με μεταλλικές επιφάνειες όπως μαχαίρια, φαλίδια, κτλ.

Φίλτρα Ενεργού Άνθρακα

- * Για να τοποθετήσετε τα φίλτρα ενεργού άνθρακα θα πρέπει αρχικά να αφαιρέσετε τα μεταλλικά φίλτρα.
- * Για να στερεώσετε τα φίλτρα ενεργού άνθρακα θα πρέπει να εισέρχονται οι πλαϊνές προεξοχές του κάθε φίλτρου στις υποδοχές που υπάρχουν στην σχάρα ασφαλείας, γέρνοντας τα προς τα πάνω μέχρι την στερέωσή τους στα μπροστινά άγκριστρα (Εικόνα 5).
- * Τα φίλτρα ενεργού άνθρακα διαρκούν από 3 μέχρι 6 μήνες, ανάλογα με τις συνθήκες χρήσης της συσκευής.
- * Τα φίλτρα ενεργού άνθρακα δεν μπορούν να πλυθούν ή να αναζωογονηθούν. Μόλις κορεστούν, θα πρέπει να αλλαχθούν.
- * Για να αντικαταστήσετε τα φίλτρα ενεργού άνθρακα με καινούργια, αφαιρέστε τα παλιά ακολουθώντας την αντίστροφη διαδικασία της τοποθέτησης.